

# EINKOCHAUTOMAT

FOOD PRESERVING UNIT



1800 W | 27 L

- D** Bedienungsanleitung
- CZ** Návod k obsluze
- HR** Upute za uporabu
- PL** Instrukcja obsługi
- RO** **MD** Instrucțiuni de folosire
- SK** Návod na obsluhu
- BG** Инструкция за употреба

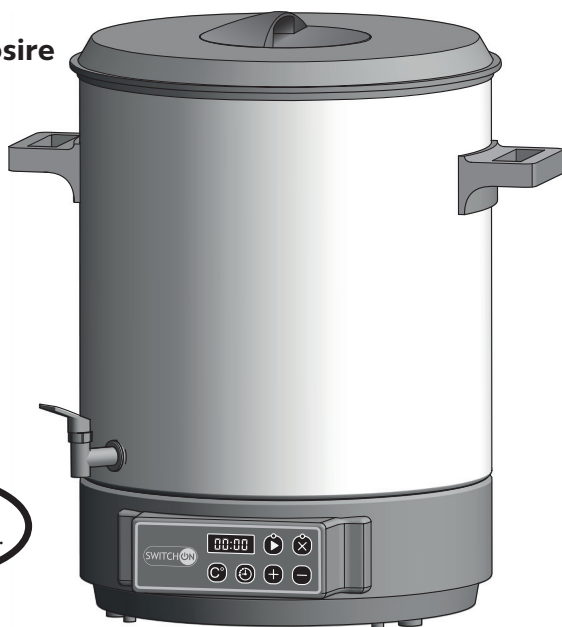

EINKOCHAUTOMAT | ZAVAŘOVACÍ HRNEC | KUHALO  
ZA UKUHAVANJE HRANE | WARNIK AUTOMATYCZNY  
OALĂ ELECTRICĂ | ZAVĀRACÍ HRNIEC | УРЕД ЗА  
КОНСЕРВИРАНЕ



www.tuv.com  
ID 1419065616

- D** Klappen Sie vor dem Lesen die Seite mit den Abbildungen aus und machen Sie sich anschließend mit allen Funktionen des Gerätes vertraut.
- CZ** Před čtením si otevřete stranu s obrázky a potom se seznámte se všemi funkcemi přístroje.
- HR** Prije nego što pročitate tekst, otvorite stranicu sa slikama i upoznajte se na osnovu toga sa svim funkcijama uređaja.
- PL** Przed przeczytaniem proszę rozłożyć stronę z ilustracjami, a następnie proszę zapoznać się z wszystkimi funkcjami urządzenia.
- RO MD** Înainte de a citi instrucțiunile, priviți imaginile și familiarizați-vă cu toate funcțiile aparatului.
- SK** Pred čítaním si odklopte stranu s obrázkami a potom sa oboznámte so všetkými funkciami prístroja.
- BG** Преди да прочетете отворете страницата с фигурите и след това се запознайте с всички функции на уреда.

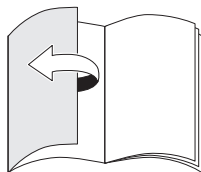
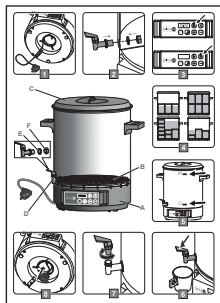

D	Bedienungs- und Sicherheitshinweise	4
CZ	Pokyny pro obsluhu a bezpečnostní pokyny	15
HR	Upute za uporabu i sigurnosne upute	25
PL	Wskazówki dotyczące obsługi i bezpieczeństwa	35
RO, MD	Instrucțiuni de utilizare și de siguranță	46
SK	Pokyny pre obsluhu a bezpečnostné pokyny	56
BG	Инструкции за употреба и безопасност	66

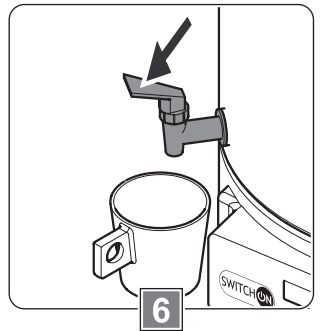
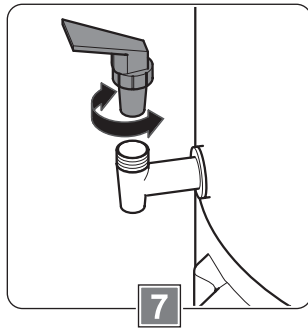
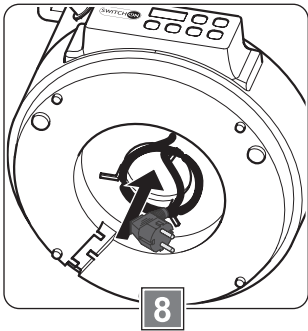
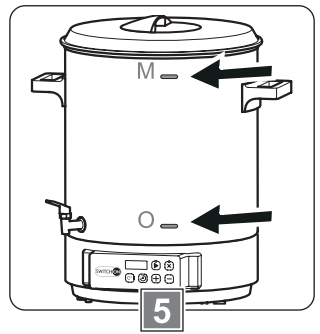
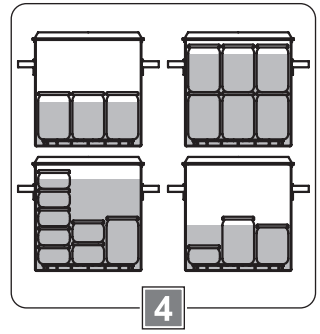
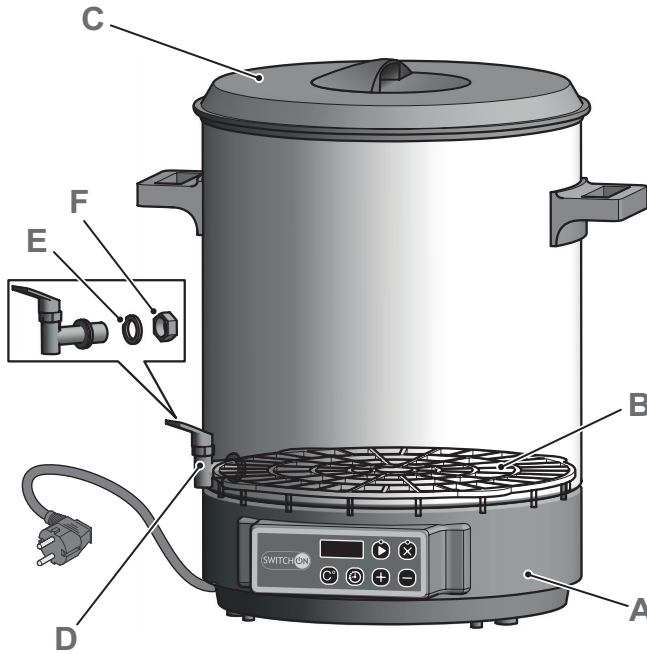
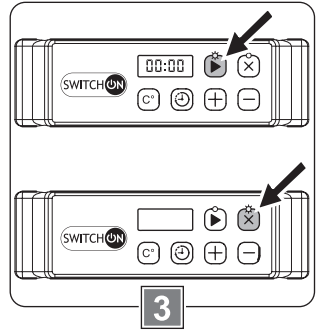
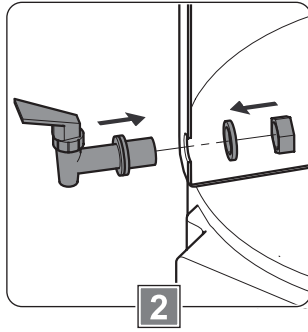
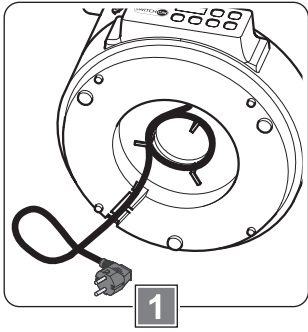

## Sehr geehrte Kundin, sehr geehrter Kunde!

---

Wir beglückwünschen Sie zum Kauf Ihres neuen Gerätes. Sie haben sich für ein Produkt mit hervorragendem Preis-/Leistungsverhältnis entschieden, das Ihnen viel Freude bereiten wird.

Machen Sie sich vor der Benutzung des Gerätes mit allen Bedienungs- und Sicherheitshinweisen vertraut.

Benutzen Sie das Gerät nur wie beschrieben und für die angegebenen Einsatzbereiche. Händigen Sie alle Unterlagen bei Weitergabe des Gerätes an Dritte mit aus.

## Lieferumfang

---

- Einkochautomat (A)
- Einlegerost aus Kunststoff (B)
- Deckel (C)
- Zapfhahn (D)
- 2 Dichtungen (E) zum Montieren des Zapfhahns
- Mutter (F) zum Montieren des Zapfhahns
- Bedienungsanleitung

Kontrollieren Sie, ob alle Teile vorhanden sind und überprüfen Sie das Gerät auf Transportschäden.

Nehmen Sie ein beschädigtes Gerät nicht in Betrieb!

Im Schadensfall wenden Sie sich bitte an eine Kaufland-Filiale.

## Sicherheit

---

Lesen Sie die folgenden Sicherheitshinweise sorgfältig, bevor Sie das Gerät zum ersten Mal verwenden.

Für einen sicheren Gebrauch, befolgen Sie alle nachfolgenden Sicherheitshinweise.

## Bestimmungsgemäße Verwendung

- Der Einkochautomat ist nur zum Konservieren, Erwärmen und Warmhalten (Getränke und Suppen) und Erwärmen im Wasserbad (z. B. vorgekochte Würstchen) bestimmt.
- Verwenden Sie das Gerät nicht im Freien.
- Das Gerät ist nur für den Einsatz in privaten Haushalten bestimmt. Es ist nicht für den gewerblichen Gebrauch vorgesehen.
- Benutzen Sie das Gerät nur für den beschriebenen Anwendungsbereich und mit dem originalen Zubehör. Jede andere Verwendung oder Veränderung des Gerätes gilt als nicht bestimmungsgemäß. Für aus bestimmungswidriger Verwendung oder falscher Bedienung entstandene Schäden wird keine Haftung übernommen.

## Sicherheit von Kindern und Personen



### Warnung!

Erstickungsgefahr für Kinder beim Spielen mit Verpackungsmaterial! Verpackungsmaterial unbedingt von Kindern fernhalten.

- Dieses Gerät kann von Kindern im Alter ab 8 Jahren und darüber benutzt werden, wenn sie beaufsichtigt werden oder bezüglich des sicheren Gebrauchs des Gerätes unterwiesen wurden und die daraus resultierenden Gefahren verstanden haben.
- Reinigung und die Wartung durch den Benutzer dürfen nicht durch Kinder vorgenommen werden, es sei denn, sie sind 8 Jahre oder älter und werden beaufsichtigt.
- Das Gerät und seine Anschlussleitung sind von Kindern jünger als 8 Jahre fernzuhalten.
- Kinder dürfen nicht mit dem Gerät spielen.
- Kinder sollten beaufsichtigt werden, um sicherzustellen, dass sie nicht mit dem Gerät spielen.
- Geräte können von Personen mit reduzierten physischen, sensorischen oder mentalen Fähigkeiten oder Mangel an Erfahrung und/oder Wissen benutzt werden, wenn sie beaufsichtigt oder bezüglich des sicheren Gebrauchs des Gerätes unterwiesen wurden und die daraus resultierenden Gefahren verstanden haben.

## Allgemeine Sicherheit

- Das Gerät darf nicht verwendet werden, wenn Netzkabel oder Gehäuse beschädigt sind.
- Ist das Netzkabel beschädigt, darf es nur durch eine autorisierte Reparaturdienststelle ersetzt werden, um Gefährdungen zu vermeiden.
- Überfüllen Sie den Einkochautomat nicht, da sonst kochendes Wasser herauspritzen kann.
- Verbrühungsgefahr durch heißen Dampf beim Öffnen des Gerätedeckels! Öffnen Sie den Gerätedeckel nicht, solange das Wasser im Gerät heiß ist.



### Vorsicht!

Verbrennungsgefahr! Während des Betriebes erhitzt sich das Gerät. Benutzen Sie nur die vorgesehenen Schalter und Griffe.

- **Achtung!** Verbrennungsgefahr! Die Oberfläche des Heizelements verfügt nach der Anwendung noch über Restwärme.
  - Versetzen Sie den Einkochautomaten nicht im heißen Zustand.
  - **Warnung!** Es darf keine Flüssigkeit auf die Gerätesteckverbindung überlaufen.
  - Das Produkt nur zweckbestimmt anwenden. Bei Fehlanwendung besteht Verletzungsgefahr!
  - Jeglicher Missbrauch kann zu schweren Verletzungen führen.
  - Das Gerät ist nicht dazu bestimmt, mit einer externen Zeitschaltuhr oder einem separaten Fernwirksystem betrieben zu werden.
  - Der Sockel mit den elektrischen Anschlüssen darf niemals mit Wasser in Berührung kommen. Lassen Sie den Sockel erst vollständig trocknen, wenn er versehentlich feucht geworden ist.
  - Achten Sie darauf, dass im Betrieb das Netzkabel niemals nass oder feucht wird. Führen Sie es so, dass es nicht eingeklemmt oder anderweitig beschädigt werden kann.
  - Reinigen Sie das Gerät nicht mit einem Wasserstrahl.
  - Tauchen Sie das Gerät, Netzkabel und Netzstecker zum Reinigen nicht in Wasser.
  - Beachten Sie den Abschnitt „Reinigen und Pflegen“.
- 

### **Sicherheit beim Aufstellen und Anschließen**

- Schließen Sie das Gerät nur an eine Stromversorgung an, deren Spannung und Frequenz mit den Angaben auf dem Typenschild übereinstimmen! Das Typenschild befindet sich an der Unterseite des Gerätes.
- Schließen Sie das Gerät nur an eine unbeschädigte, vorschriftsmäßig installierte Schutzkontaktsteckdose an.
- Stellen Sie das Gerät immer auf eine stabile, trockene, ebene und rutschfeste Fläche.
- Platzieren Sie das Gerät nicht in der Nähe von Wärmequellen (z. B. heißen Gas- oder Elektroherden).
- Stellen Sie sicher, dass das Netzkabel nicht herabhängt, damit sich niemand darin verfassen und dadurch den Einkochautomat herunterreißen kann.

### **Sicherheit während des Betriebes**

- Lassen Sie das Gerät während des Betriebes niemals unbeaufsichtigt.
- Das Netzkabel darf mit den heißen Teilen des Gerätes nicht in Kontakt kommen.
- Ziehen Sie nach jedem Gebrauch den Netzstecker.

### **Sicherheit bei der Reinigung**

- Lassen Sie das Gerät vor Reinigung oder Aufbewahrung abkühlen.
- Schalten Sie das Gerät vor jeder Reinigung aus und trennen Sie es vom Stromnetz.

## Gerät aufstellen (Bild )

- Entfernen Sie vor dem ersten Gebrauch alle Verpackungsmaterialien vom Gerät.
- Wickeln Sie das Kabel von der Kabelaufwicklung an der Unterseite des Sockels vollständig ab.
- Stellen Sie den Einkochautomat auf eine stabile, trockene, ebene und rutschfeste Fläche. Achten Sie darauf, dass die Netzsteckdose leicht zugänglich ist.

## Vor der ersten Inbetriebnahme

### Zapfhahn montieren (Bild )

- Stecken Sie den Zapfhahn (D) in das Loch im Einkochautomat. Der Zapfhahn ist senkrecht zur Ebene.
- Schieben Sie die Dichtung (E) über das Gewinde des Zapfhahns (D), welches sich innerhalb des Einkochautomaten befindet.
- Schrauben Sie die Mutter (F) auf das Gewinde des Zapfhahns (D).
- Füllen Sie den Einkochautomat bis über die Dichtung (E) mit Wasser, um die Dichtungen auf Undichtigkeiten zu überprüfen.
- Entleeren Sie den Einkochautomat.

#### Hinweis:

Wir empfehlen, die Mutter von Hand zu montieren. Beachten Sie bei der Größe des Schraubenschlüssels die Schlüsselweite der Mutter (26 mm).

#### Achtung!

Die Emaillierung kann zerkratzt werden, wenn ein metallischer Schraubenschlüssel seine Oberfläche berührt. Lassen Sie den Schraubenschlüssel nicht gegen das Gehäuse schlagen.

## Reinigung vor der ersten Nutzung

Vor der ersten Inbetriebnahme muss das Gerät gründlich gereinigt werden (siehe dazu auch Abschnitt „Reinigen und Pflegen“).

- Stecken Sie den Netzstecker in die Steckdose.
- Füllen Sie den Einkochautomat mit ca. 5 L frischem, kaltem Wasser.
- Setzen Sie den Deckel (C) auf das Gerät.
- Schalten Sie das Gerät ein und lassen Sie das Wasser für 20 Minuten kochen.
- Lassen Sie das Gerät abkühlen.
- Entleeren Sie den Einkochautomat.

#### Hinweis:

Bei der ersten Verwendung können leichte Gerüche entstehen, die auf Rückstände aus der Produktion zurückzuführen sind. Das ist völlig unschädlich und verteilt sich nach kurzer Zeit. Sorgen Sie für ausreichende Belüftung, öffnen Sie z. B. ein Fenster.

## Gerät ein- und ausschalten (Bild 3)







- Stecken Sie den Netzstecker in die Steckdose.
  - Ein Signal ertönt.
  - Die gelbe LED der Taste  blinkt.
  - Das Display zeigt „0000“ an.





### Hinweis:

Dieser Zustand ist der Standby-Modus.

### Zeit und Temperatur einstellen

Sie können entweder zuerst die Zeit oder die Temperatur einstellen. In diesem Beispiel stellen wir zuerst die Zeit ein.

- Drücken Sie die Taste .
  - Ein Signal ertönt.
  - Das Display zeigt die Standardzeit „02:00“ (2 Stunden) an.
  - Im Display blinken die Minuten.
- Stellen Sie mit den Tasten  und  die Minuten ein.
  - Einmaliges kurzes Drücken auf die Tasten bewirkt schrittweises Vorwärts-/Rückwärtszählen um jeweils eine Minute.
  - Drücken und Festhalten der Tasten bewirkt schnelles Vorwärts-/Rückwärtszählen der Minuten.
- Drücken Sie erneut die Taste .
  - Im Display blinken die Stunden.
- Stellen Sie mit den Tasten  und  die Stunden ein.
  - Einmaliges kurzes Drücken auf die Tasten bewirkt schrittweises Vorwärts-/Rückwärtszählen um jeweils eine Stunde.
  - Drücken und Festhalten der Tasten bewirkt schnelles Vorwärts-/Rückwärtszählen der Stunden.
  - Im Display wird die eingestellte Zeit angezeigt.



- Drücken Sie die Taste .
  - Ein Signal ertönt.
  - Die rote LED der Taste  blinkt.
  - Im Display blinkt die Standard-Temperatur „100“ (100 °C).
- Stellen Sie mit den Tasten  und  die Temperatur ein.
  - Einmaliges kurzes Drücken auf die Tasten bewirkt schrittweises Vorwärts-/Rückwärtszählen um jeweils 1 °C.
  - Drücken und Festhalten der Tasten bewirkt schnelles Vorwärts-/Rückwärtszählen der Gradeinheiten.
  - Im Display blinkt die eingestellte Temperatur.

### Hinweise:

- Wenn Sie einige Zeit nichts einstellen, schaltet das Gerät in den Standby-Modus.
- Wenn Sie die Zeit oder Temperatur vor dem Starten ändern wollen, drücken Sie die Taste . Das Gerät kehrt in den Standby-Modus zurück.

### Vorgang starten

Bevor Sie den Aufheizvorgang starten, müssen Zeit und Temperatur eingestellt sein.

- Drücken Sie die Taste .
  - Das Gerät heizt auf.
  - Die LED der Tasten  und  leuchten.
  - Das Display zeigt im Wechsel die restliche Zeit und die momentane Aufheiztemperatur an.
  - Sobald die eingestellte Temperatur erreicht ist, ertönt ein Signal (ca. 1 Minute) und die restliche Zeit läuft ab.
  - Ist die eingestellte Zeit abgelaufen, ertönt ein Signal und der Einkochautomat schaltet in den Standby-Modus.
- Ziehen Sie nach jedem Gebrauch den Netzstecker.



**Hinweis:**

- Mit der Taste  können Sie jederzeit einen Vorgang abbrechen. Das Gerät schaltet in den Standby-Modus.

**Konservieren**

Beim Konservieren werden Lebensmittel durch Wärmeeinwirkung konserviert. Je nach Art und Masse der Lebensmittel wird zwischen Sterilisieren und Pasteurisieren unterschieden.

Beim Sterilisieren werden die Lebensmittel auf mindestens 100 °C erhitzt. Beim Pasteurisieren liegt die Erhitzungstemperatur bei 80 °C. Für den Hausgebrauch reicht das Pasteurisieren aus.

Hierfür werden entsprechende Einmachgläser mit Gummidichtungen und Hebelklemmen oder mit Schraubverschluss benötigt.

**Gefäße in das Gerät stellen (Bild )**

- Legen Sie den Einlegerost (B) in den Einkochautomaten.
- Stellen Sie die gefüllten und dicht verschlossenen Gläser auf den Einlegerost (B). Stapeln Sie die Einmachgläser bei Bedarf übereinander.
- Stellen Sie sicher, dass die Gläser der unteren Ebene ordnungsgemäß geschlossen sind, damit kein Wasser eindringen kann

**Hinweis:**



Gläser und Wasser sollten eine ähnliche Temperatur haben. Das spart Energie und Zeit.

**Wasser einfüllen (Bild )**

- Füllen Sie Wasser in den Einkochautomaten.
  - Bedecken Sie die oberen Gläser zu  $\frac{3}{4}$  mit Wasser.
  - Überfüllen Sie die maximale Markierung "M" (ca. 23 Liter) nicht, sonst kann Wasser überlaufen.
  - Füllen Sie mindestens bis zur minimalen Markierung "0" (ca. 3 Liter) Wasser ein.
- Setzen Sie den Deckel (C) auf den Einkochautomaten.

**Lebensmittel konservieren****Vorsicht!**

Verbrennungsgefahr! Während des Betriebes erhitzt sich das Gerät. Benutzen Sie nur die vorgesehenen Schalter und Griffe.

- Stellen Sie mit der Taste  die in der Tabelle "Konservierungsempfehlungen" angegebene Temperatur ein.
- Stellen Sie mit der Taste  die in der Tabelle angegebene Garzeit ein.
- Drücken Sie die Taste , um das Aufheizen zu starten.
- Ist die eingestellte Zeit abgelaufen, ertönt ein Signal und der Einkochautomat schaltet in den Standby-Modus.

**Wasser ablassen (Bild )**

- Stellen Sie einen hitzebeständigen Behälter unter den Zapfhahn (D).

**Vorsicht!**

Verbrennungsgefahr! Die Flüssigkeiten sind heiß. Berühren Sie heiße Flüssigkeiten nie mit den Händen.

- Drücken Sie den Zapfhebel nach unten. Das Wasser läuft von selbst ab.

## Gefäße entnehmen

- Wenn das Wasser abgelaufen ist, lassen Sie die Gläser abkühlen.
- Lassen Sie die Klammern bis zur vollständigen Abkühlung auf den Gläsern.
- Ziehen Sie den Netzstecker aus der Steckdose, wenn Sie das Gerät nicht mehr benutzen.

## Flüssigkeiten aufwärmen/warmhalten

- Nehmen Sie den Einlegerost (B) aus dem Einkochautomat.

### Achtung!

Überfüllen Sie die maximale Markierung "M" (ca. 23 Liter) nicht, sonst kann Flüssigkeit überlaufen. Füllen Sie mindestens bis zur minimalen Markierung "0" (ca. 3 Liter) Flüssigkeit ein.

- Füllen Sie die Flüssigkeit (z. B. Glühwein) in den Einkochautomaten.
- Setzen Sie den Deckel (C) auf den Einkochautomaten.



### Vorsicht!

Verbrennungsgefahr! Während des Betriebes erhitzt sich das Gerät. Benutzen Sie nur die vorgesehenen Schalter und Griffe.

- Stellen Sie mit der Taste (C°) die gewünschte Temperatur ein.
- Drücken Sie einmal die Taste (⌚), um die Standardzeit „02:00“ (2 Stunden) zu bestätigen.
- Drücken Sie die Taste (▶), um das Aufheizen zu starten.
- Rühren Sie Flüssigkeiten regelmäßig um, damit sich die Wärme gleichmäßig verteilt.
- Rühren Sie Eintöpfe regelmäßig um, damit diese nicht am Geräteboden haften bleiben.

## Achtung!

Verwenden Sie keine scharfen oder spitzen Gegenstände zum Umrühren. Diese könnten die Emaillierung beschädigen.

- Ist die Standardzeit von 2 Stunden abgelaufen, ertönt ein Signal und der Einkochautomat schaltet in den Standby-Modus.
- Ziehen Sie den Netzstecker aus der Steckdose, wenn Sie das Gerät nicht mehr benutzen.

## Zapfhahn verwenden (Bild 6)

Mit dem Zapfhahn (D) können Sie Flüssigkeiten ablassen.



### Vorsicht!

Verbrennungsgefahr! Die Flüssigkeiten sind heiß. Berühren Sie heiße Flüssigkeiten nie mit den Händen.

- Halten Sie ein hitzebeständiges Gefäß (z. B. Becher) unter den Zapfhahn (D).
- Drücken Sie den Zapfhebel nach unten.
- Lassen Sie den Zapfhebel los, wenn die gewünschte Flüssigkeitsmenge im Gefäß ist.

## Achtung!

Zapfen Sie keine Flüssigkeiten mit festen Bestandteilen (z. B. Eintöpfe). Die festen Bestandteile verstopfen den Zapfhahn (D).

## Überhitzungsschutz

Dieses Gerät ist mit einem Überhitzungsschutz ausgestattet.

- Zu einer Überhitzung kann es kommen, wenn sich zu wenig oder keine Flüssigkeit im Einkochautomat befindet. In diesem Fall schaltet sich das Gerät sofort aus.
- Lassen Sie das Gerät zunächst einige Minuten abkühlen.

- Nachdem Sie Flüssigkeit nachgefüllt haben, können Sie das Gerät erneut starten.

## Tipps für das Konservieren

### Lebensmittel vorbereiten

- Verwenden Sie nur frische Lebensmittel. Überreife Früchte oder Gemüse eignen sich nicht zur Konservierung.
- Waschen Sie Obst und Gemüse und lassen Sie es abtropfen.
- Grüne Bohnen und Erbsen sind haltbarer, wenn sie vorher blanchiert werden.

### Gefäße

- Verwenden Sie entsprechende Einmachgläser mit Gummidichtungen und Klammern oder mit Schraubverschluss.
- Prüfen Sie alle Gefäße auf anhaftende Reste und Beschädigungen
- Verwenden Sie keine porösen, beschädigten und überdehnten Gummiringe und Gummikappen.
- Die Gefäße und Deckel müssen frei von Keimen und Bakterien sein. Andernfalls könnte die Konserve vorzeitig verderben. Kochen Sie die Einmachgläser 5 - 7 Minuten, bevor Sie die Lebensmittel einfüllen.
- Befüllen Sie die Gefäße, falls verfügbar, mit Hilfe eines Trichters. Die Ränder der Gefäße müssen sauber sein, wenn die Gläser versiegelt werden.
- Befüllen Sie die Gefäße bis maximal 2 cm unter den Rand. Bei breiartigem Einmachgut (z. B. Apfelmus) 3 - 4 cm bis zum Rand frei lassen. Bei Wurst aller Art das Gefäß nur  $\frac{3}{4}$  füllen.
- Verschließen Sie die Gläser nach dem Füllen so schnell wie möglich:

## Konservierungsempfehlungen

Obst, Gemüse, Fleisch	Temperatur in °C	Zeit in Minuten
Apfelmus	90	30
Äpfel (weich/hart)	85	30/40
Aprikosen	80	30
Birnen (weich)	90	30
Birnen (hart)	90	50
Erdbeeren	80	25
Heidelbeeren	85	30
Himbeeren	80	25
Blumenkohl	100	90
Bohnen	100	120
Erbsen	100	130
Gurke	80	30
Kohlrabi	100	120
Spargel	100	100
Fleischstück (roh)	100	120
Bratenstück (durchgebraten)	100	90
Geflügel/Wild (durchgebraten)	100	65
Gulasch (durchgebraten)	100	60

Hackfleisch/Wurstmasse (roh)	100	120
Soßen	100	120

### Hinweis:

Diese Angaben sind Richtwerte. Die Aufheizzeit zählt nicht zur Konservierungszeit. Die Konservierungszeit beginnt erst, wenn die jeweilige Temperatur erreicht ist.

## Reinigen und Pflegen



### Warnung!

Stromschlaggefahr durch Nässe! Das Gerät nicht in Wasser tauchen; Schalter und Kontakte nicht mit Wasser in Berührung bringen.

### Achtung!

- Verwenden Sie weder Scheuerschwämme noch scheuernde Reinigungsmittel, damit die Oberfläche des Gerätes nicht beschädigt wird.
- Kratzen Sie hartnäckigen Schmutz oder Kalkablagerungen nicht mit harten Gegenständen ab. Das Gerät kann dadurch beschädigt werden.

### Gerät und Einlegerost reinigen

- Schalten Sie vor der Reinigung das Gerät aus und ziehen Sie den Netzstecker.
- Lassen Sie das Gerät abkühlen.
- Reinigen Sie das Gerät mit einem leicht angefeuchteten Tuch. Bei hartnäckigeren Verschmutzungen geben Sie ein mildes Spülmittel auf das Tuch.
- Reinigen Sie das Display mit einem weichen, fusselfreien Tuch.
- Reinigen Sie den Einlegerost (B) in milder Seifenlauge und spülen Sie ihn mit klarem Wasser ab.

### Zapfhahn reinigen (Bild )

Um den Zapfhahn (D) gründlich zu reinigen, können Sie den Zapfhebel abschrauben.

- Schrauben Sie den Zapfhebel gegen den Uhrzeigersinn vom Zapfhahn (D) ab.
- Legen Sie den Zapfhebel in milde Spüllauge und bewegen Sie ihn hin und her.
- Spülen Sie ihn mit klarem Wasser ab.
- Um den Zapfhahn (D) zu reinigen, lassen Sie milde Spüllauge durch den Zapfhahn (D) laufen.
- Bei hartnäckigen Verschmutzungen können Sie das Innere des Zapfhahnes (D) mit einem Pfeifenputzer reinigen.
- Lassen Sie klares Wasser durch den Zapfhahn (D) laufen.
- Schrauben Sie den Zapfhebel im Uhrzeigersinn auf den Zapfhahn (D).

## Entkalken

Entkalken Sie den Einkochautomat in regelmäßigen Abständen – je nach Häufigkeit der Verwendung und der Wasserhärte in Ihrem Wohngebiet.

Verwenden Sie entweder einen handelsüblichen Entkalker für Wasserkocher oder verdünnte Essigessenz.

Nehmen Sie den Einlegerost (B) während des Entkalkens aus dem Gerät.

### Wenn Sie einen Entkalker verwenden:

- Gehen Sie gemäß der Anleitung des Entkalkungsmittel-Herstellers vor.

### Wenn Sie verdünnte Essigessenz verwenden:



#### Warnung!

Verätzungsgefahr durch unverdünnte Essigessenz beim Verschlucken! Essigessenz von Kindern fernhalten.

- Füllen Sie den Einkochautomat zu einem Drittel mit Essigessenz und zu zwei Dritteln mit Wasser.
- Stecken Sie den Netzstecker in die Steckdose.
- Schalten Sie das Gerät ein und warten Sie, bis die Essiglösung kocht.
- Schalten Sie das Gerät ab.
- Lassen Sie die Essiglösung etwa 30 Minuten einwirken.
- Leeren Sie den Einkochautomat und spülen Sie ihn gründlich mit Wasser aus.
- Kochen Sie noch zwei- bis dreimal frisches, kaltes Wasser auf und gießen dieses weg, damit sich letzte Essig- und Kalkreste lösen.

### Hinweis:

Bei geringen Kalkablagerungen reicht es aus, das Geräteinnere mit einem mit Essig getränktem Tuch auszuwischen. Kochen Sie anschließend das Gerät mit klarem Wasser aus.

## Aufbewahrung (Bild 8)

- Lagern Sie das gereinigte Gerät und die Zubehörteile an einem sauberen, staubfreien und trockenen Ort.
- Wickeln Sie das Kabel um die Kabelaufwicklung und stecken Sie den Stecker in den Steckerhalter in der Mitte des Gerätesockels.
- Bevor Sie das Gerät erneut benutzen, wickeln Sie das Kabel wieder vollständig ab.

## Entsorgung

### Verpackung entsorgen

Die Produktverpackung besteht aus recyclingfähigen Materialien. Entsorgen Sie die Verpackungsmaterialien entsprechend ihrer Kennzeichnung bei den öffentlichen Sammelstellen bzw. gemäß den landesspezifischen Vorgaben.

### Altgerät entsorgen



Wenn Sie das Elektrogerät nicht mehr verwenden wollen, geben Sie es bei einer öffentlichen Sammelstelle für Elektroaltgeräte kostenlos ab. Elektroaltgeräte dürfen in keinem Fall in die Restabfalltonnen gegeben werden (siehe Symbol).

## Weitere Entsorgungshinweise

Geben Sie das Elektroaltgerät so zurück, dass seine spätere Wiederverwendung oder Verwertung nicht beeinträchtigt wird.

Elektroaltgeräte können Schadstoffe enthalten. Bei falschem Umgang oder Beschädigung des Gerätes können diese bei der späteren Verwertung des Gerätes zu Gesundheitsschäden oder Gewässer- und Bodenverunreinigungen führen.

## Technische Daten

Modell	EA-A0101
Spannung	220 - 240 V~
Frequenz	50 / 60 Hz
Leistung	1800 W
Geräteabmessung	Länge x Breite x Höhe ca. 462 x 379 x 451 mm
Fassungsvermögen	ca. 27 Liter
Temperaturbereich	30 - 100 °C



## Garantie

Kaufland gewährt Ihnen ab dem Kaufdatum eine Garantie von 3 Jahren.

Von der Garantie ausgenommen sind Schäden, die auf Nichtbeachtung der Bedienungsanleitung, missbräuchliche Verwendung, unsachgemäße Behandlung, eigenmächtige Reparaturen oder unzureichende Wartung und Pflege zurückzuführen sind.

## Vážená zákaznice, vážený zákazník!

Gratulujeme vám ke koupi nového přístroje. Rozhodli jste se pro produkt s vynikajícím poměrem ceny a výkonu, který vám bude přinášet mnoho radosti.

Před použitím přístroje se seznamte se všemi pokyny pro obsluhu a bezpečnostními pokyny. Používejte přístroj jen popsaným způsobem a pro uvedené oblasti použití. Při předání přístroje další osobě ji také předejte všechny podklady.

## Rozsah dodávky

- Zavařovací hrnec (A)
- Plastový vkladací rošt (B)
- Víko (C)
- Vypouštěcí kohoutek (D)
- 2 těsnění (E) pro montáž vypouštěcího kohoutku
- Matice (F) pro montáž vypouštěcího kohoutku
- Návod k obsluze

Zkontrolujte, zda jsou přítomny všechny díly a přístroj nebyl během přepravy poškozen. Poškozený přístroj neuvádějte do provozu! V případě poškození se prosím obraťte na některou pobočku společnosti Kaufland.

## Bezpečnost

Následující bezpečnostní pokyny si pečlivě přečtěte, než přístroj poprvé použijete. Aby přístroj mohl být bezpečně používán, je nutné dodržovat všechny následující bezpečnostní pokyny.

### Použití v souladu s určením

- Zavařovací hrnec je určen pouze ke konzervování, ohřevu a udržování teploty (nápojů a polévek) a k ohřevu ve vodní lázni (např. předvařené párky).
- Nepoužívejte přístroj venku.
- Přístroj je určen jen k použití v soukromých domácnostech. Není zamýšlen ke komerčnímu použití.
- Používejte přístroj jen pro popsanou oblast použití a s originálním příslušenstvím. Každé jiné použití nebo změna přístroje je považována za použití v rozporu s určením. Za škody vzniklé následkem použití v rozporu s určením nebo špatné obsluhy nepřebírá prodávající odpovědnost.

## Bezpečnost dětí a osob



### Varování!

Pro děti nebezpečí zadušení při hře s balicím materiálem! Obalový materiál vždy uchovávejte mimo dosah dětí.

- Tento přístroj mohou používat děti ve věku 8 let a starší, pokud tak budou činit pod dohledem nebo byly zaškoleny ohledně bezpečného používání přístroje a pochopily případné hrozící nebezpečí.
- Čištění a údržbu vykonávanou uživatelem nesmí provádět děti, pokud nejsou ve věku 8 let a starší a pokud tak nebudou činit pod dohledem.
- Přístroj a jeho síťový kabel musí být udržován z dosahu dětí mladších 8 let.
- S přístrojem si nesmějí hrát děti.
- Děti by měly být pod dohledem, aby bylo zajištěno, že si s přístrojem nebudou hrát..
- Tento přístroj mohou používat osoby se sníženými fyzickými, smyslovými či mentálními schopnostmi nebo nedostatečnými zkušenostmi a vědomostmi, pokud tak budou činit pod dohledem nebo byly zaškoleny ohledně bezpečného používání přístroje a pochopily případné hrozící nebezpečí.

## Všeobecná bezpečnost

- Přístroj se nesmí používat, pokud je síťový kabel nebo kryt poškozen.
- Jestliže je síťový kabel poškozen, smí jej vyměnit jen autorizovaný servis, aby nedošlo k ohrožení.
- Nepřepíňujte zavařovací hrnec, jinak může dojít k vystříknutí vroucí vody.
- Nebezpečí opaření horkou párou při otevření víka! Neotvírejte víko přístroje, dokud je voda v něm horká.



### Opatrně!

Nebezpečí popálení! Během provozu se přístroj zahřívá. Používejte jen určené spínače a rukojeti.

- **Pozor!** Nebezpečí popálení! Povrch topného tělesa je po použití stále teplý.
- Nepřemísťujte zavařovací hrnec, pokud je horký.
- **Varování!** Dbejte na to, aby na kabel přístroje nepřetekla žádná kapalina.
- Přístroj používejte jen k účelu, ke kterému byl vyroben. Při použití k jiným účelům vzniká nebezpečí úrazu!



- Jakékoliv použití v rozporu s určením může vést k těžkým poraněním.
- Tento přístroj není určen pro provoz s externími spínacími hodinami nebo samostatným systémem dálkového ovládání.
- Základna s elektrickým připojením nesmí nikdy přijít do styku s vodou. Pokud došlo k náhodnému namočení základny, nechte ji nejprve zcela vyschnout.
- Síťový kabel nesmí být během provozu mokrý ani vlhký. Vedte síťový kabel tak, aby nemohlo dojít k jeho skřípnutí či jinému poškození.
- Nečistěte přístroj proudem vody.
- Přístroj, síťový kabel a síťová zástrčka se nesmí při čištění ponořit do vody.
- Věnujte pozornost odstavci „Čištění a ošetřování“.

### Bezpečnost při umístění a připojení

- Připojte přístroj jen k elektrickému napájení, jehož napětí a frekvence se shoduje s údaji na typovém štítku! Typový štítek se nachází na spodní straně přístroje.
- Připojte přístroj jen do nepoškozené, podle předpisů instalované zásuvky s ochranným kontaktem.
- Přístroj pokládejte vždy na stabilní, suchou a neklouzavou plochu.
- Neumísťujte přístroj do blízkosti zdrojů tepla (např. horký plynový nebo elektrický sporák).
- Síťový kabel nesmí viset dolů, aby se o něj nikdo nemohl zachytit a strhnout tak zavařovací hrnec.

### Bezpečnost během provozu

- Nikdy nenechávejte přístroj během provozu bez dozoru.
- Síťový kabel nesmí přijít do kontaktu s horkými díly přístroje.
- Po každém použití vytáhněte zástrčku ze zásuvky.

### Bezpečnost při čištění

- Před čištěním nebo uložením nechejte přístroj zchladnout.
- Před každým čištěním přístroj vypněte a odpojte od elektrické sítě.

### Instalace přístroje (obr. 1)

- Před prvním použitím odstraňte z přístroje všechny obalové materiály.
- Z navíječe kabelu na spodní straně základny odviňte kabel.
- Zavařovací hrnec postavte na stabilní, suchou, rovnou a neklouzavou plochu. Dbejte na to, aby byla síťová zásuvka snadno přístupná.

### Před prvním uvedením do provozu

#### Montáž vypouštěcího kohoutku (obr. 2)

- Zastrčte vypouštěcí kohoutek (D) do otvoru v zavařovacím hrnci. Vypouštěcí kohout je kolmo k rovině.

- Nasuňte těsnění (E) přes závit vypouštěcího kohoutku (D), který se nachází uvnitř zavařovacího hrnce.
- Našroubujte matici (F) na závit vypouštěcího kohoutku (D).
- Naplňte zavařovací hrncem vodou nad těsnění (E), abyste ověřili, zda těsnění těsní.
- Zavařovací hrncem vypusťte.

### Upozornění:

Doporučujeme namontovat matici ručně. Použijte správnou velikost klíče pro otvor klíče matice (26 mm).

### Pozor!

Pokud se kovový klíč dotkne povrchu, může dojít k poškrábání smaltování. Dávejte pozor, aby klíč nenarazil do tělesa hrnce.

### Čištění před prvním použitím

Před prvním uvedením do provozu je nutné přístroj důkladně vyčistit (viz odstavec „Čištění a ošetřování“).

- Zapojte síťovou zástrčku do zásuvky.
- Naplňte zavařovací hrncem cca 5 litry čerstvé, studené vody.
- Umístěte víko (C) na přístroj.
- Přístroj zapněte a nechte vodu vařit 20 minut.
- Nechejte přístroj vychladnout.
- Zavařovací hrncem vypusťte.

### Upozornění:

Při prvním použití můžete cítit nepatrný zápach, který vzniká vlivem zbytků z výroby. Tento zápach je zcela neškodný a po krátké době vymizí. Zajistěte dostatečné větrání, např. otevřete okno.

## Zapnutí a vypnutí přístroje

(obr. 3)









- Zapojte síťovou zástrčku do zásuvky.
  - Zazní signál.
  - Žlutá LED kontrolka tlačítka  bliká.
  - Na displeji se zobrazí „0000“.



### Upozornění:

Tento stav je pohotovostní režim.

### Nastavení teploty a času

Můžete nejprve nastavit čas nebo teplotu. Na tomto příkladu nejprve nastavíme čas.

- Stiskněte tlačítko .
  - Zazní signál.
  - Na displeji se zobrazí výchozí čas „02:00“ (2 hodiny).
  - Na displeji blikají minuty.
- Tlačítka  a  nastavte minuty.
  - Jednorázovým krátkým stisknutím tlačítek budete postupně počítat vpřed/vzad vždy o jednu minutu.
  - Stisknutím a podržením tlačítek budete rychle počítat minuty vpřed/zpět.
- Stiskněte znovu tlačítko .
  - Na displeji blikají hodiny.
- Tlačítka  a  nastavte hodiny.
  - Jednorázovým krátkým stisknutím tlačítek budete postupně počítat vpřed/vzad vždy o jednu hodinu.
  - Stisknutím a podržením tlačítek budete rychle počítat hodiny vpřed/zpět.
  - Na displeji se zobrazí nastavený čas.
- Stiskněte tlačítko .
  - Zazní signál.
  - Červená LED kontrolka tlačítka  bliká.
  - Na displeji bliká výchozí teplota „100“ (100 °C).



- Tlačítka  a  nastavte teplotu.
  - Jednorázovým krátkým stisknutím tlačítek budete postupně počítat vpřed/vzad vždy o 1 °C.
  - Stisknutím a podržením tlačítek budete rychle počítat stupně vpřed/zpět.
  - Na displeji bliká nastavená teplota.

### Upozornění:

- Pokud nějakou dobu neprovedete žádné nastavení, přístroj se přepne do pohotovostního režimu.
- Chcete-li před spuštěním změnit čas nebo teplotu, stiskněte tlačítko . Přístroj se vrátí do pohotovostního režimu.

### Spuštění vaření

Před zahájením procesu ohřevu je třeba nastavit čas a teplotu.

- Stiskněte tlačítko .
  - Přístroj se zahřívá.
  - LED kontrolky tlačítek  a  svítí.
  - Na displeji se střídavě zobrazuje zbývající čas a aktuální teplota ohřevu.
  - Po dosažení nastavené teploty se ozve signál (cca 1 minuta) a začne ubíhat zbývající čas.
  - Po uplynutí nastaveného času se ozve signál a zavařovací hrnec se automaticky přepne do pohotovostního režimu.
- Po každém použití vytáhněte zástrčku ze zásuvky.

### Upozornění:

- Tlačítkem  můžete proces vaření kdykoli přerušit. Přístroj se přepne do pohotovostního režimu.

## Konzervování

Při konzervování jsou potraviny konzervovány působením tepla. V závislosti na typu a množství potravin se rozlišuje mezi sterilizací a pasterizací.

Při sterilizaci se potraviny zahřívají na teplotu minimálně 100 °C. Při pasterizaci se potraviny zahřívají na teplotu 80 °C. Pasterizace je pro domácí použití dostačující.

Budete potřebovat odpovídající zavařovací sklenice s gumovým těsněním a svorkami nebo se šroubovacím uzávěrem.

### Umístění sklenic do přístroje (obr. 4)

- Vložte do zavařovacího hrnce vkládací rošt (B).
- Naplněné a utěsněné sklenice postavte na vkládací rošt (B). Zavařovací sklenice můžete případně dát na sebe.
- Ujistěte se, že jsou sklenice umístěné dole řádně zavřené, aby nedošlo k vniknutí vody.

### Upozornění:

Sklenice a voda by měly mít podobnou teplotu. Šetří to energii a čas.

### Nalijte vodu (obr. 5)

- Naplňte zavařovací hrnec vodou.
  - Horní sklenice zakryjte do  $\frac{3}{4}$  vodou.
  - Nepřepĺňujte hrnec nad značku maxima „M“ (cca 23 litrů), jinak může voda přetéct.
  - Naplňte hrnec vodou nejméně po značku minima „0“ (cca 3 litry).
- Umístěte na zavařovací hrnec víko (C).

## Konzervace potravin



### Opatrně!

Nebezpečí popálení! Během provozu se přístroj zahřívá. Používejte jen určené spínače a rukojeti.

- Pomocí tlačítka (C°) nastavte teplotu uvedenou v tabulce „Doporučení pro konzervování“.
- Pomocí tlačítka (⌚) nastavte dobu vaření uvedenou v tabulce.
- Stiskněte tlačítko (▶) k zahájení ohřevu.
- Po uplynutí nastaveného času se ozve signál a zavařovací hrnec se automaticky přepne do pohotovostního režimu.

## Vypuštění vody (obr. 6)

- Umístěte pod vypouštěcí kohout (D) nádobu odolnou proti vysokým teplotám.



### Opatrně!

Nebezpečí popálení! Tekutiny jsou horké. Nikdy se nedotýkejte horkých tekutin rukama.

- Zatlačte páčku vypouštěcího kohoutku dolů. Voda sama vytéká.

## Vyjmутí sklenic

- Po vypuštění vody nechte sklenice vychladnout.
- Ponechte svorky na sklenicích až do úplného vychladnutí.
- Odpojte zástrčku ze zásuvky, pokud přístroj nebudete dále používat.

## Ohřívání/udržování teploty tekutin

- Vyjměte vkladací rošt (B) ze zavařovacího hrnce.

### Pozor!

Nepřepíňujte hrnec nad značku maxima „M“ (cca 23 litrů), jinak může tekutina přetéct. Naplňte hrnec tekutinou nejméně po značku minima „0“ (cca 3 litry).

- Nalijte tekutinu (např. svařené víno) do zavařovacího hrnce.
- Umístěte na zavařovací hrnec víko (C).



### Opatrně!

Nebezpečí popálení! Během provozu se přístroj zahřívá. Používejte jen určené spínače a rukojeti.

- Pomocí tlačítka (C°) nastavte požadovanou teplotu.
- Jednou stiskněte tlačítko (⌚) pro potvrzení výchozího času „02:00“ (2 hodiny).
- Stiskněte tlačítko (▶) k zahájení ohřevu.
- Pravidelně tekutinu míchejte, aby se teplo rovnoměrně rozložilo.
- Husté polévky pravidelně míchejte, aby se obsah nepřilepoval ke dnu.

### Pozor!

Nepoužívejte k míchání žádné ostré nebo špičaté předměty. Mohly by poškodit smaltování.

- Po uplynutí výchozího času 2 hodin se ozve signál a zavařovací hrnec se automaticky přepne do pohotovostního režimu.
- Odpojte zástrčku ze zásuvky, pokud přístroj nebudete dále používat.

## Použití vypouštěcího kohoutku

(obr. 6)

Pomocí vypouštěcího kohoutku (D) můžete vypouštět tekutiny.



### Opatrně!

Nebezpečí popálení! Tekutiny jsou horké. Nikdy se nedotýkejte horkých tekutin rukama.

- Postavte pod vypouštěcí kohout (D) nádobu odolnou proti vysokým teplotám (např. kelímek).
- Zatlačte páčku vypouštěcího kohoutku dolů.
- Jakmile je v nádobě dostatečné množství tekutiny, páčku uvolněte.

### Pozor!

Nenapouštějte kohoutkem žádné tekutiny s pevnými složkami (jako např. husté polévky). Mohou způsobit ucpání vypouštěcího kohoutku (D).

## Ochrana proti přehřátí

Přístroj je vybaven ochranou proti přehřátí.

- K přehřátí může dojít, pokud je v zavařovacím hrnci příliš málo tekutiny nebo vůbec žádná. V takovém případě se přístroj okamžitě vypne.
- Nechejte přístroj nejprve několik minut vychladnout.
- Po doplnění tekutiny můžete přístroj znovu spustit.

## Tipy pro konzervování

### Příprava potravin

- Používejte pouze čerstvé potraviny. Přezrálé ovoce nebo zelenina nejsou vhodné ke konzervování.

- Ovoce a zeleninu omyjte a nechte okapat.
- Zelené fazole a hrách vydrží déle, pokud je budete předem blanširovat.

### Sklenice

- Používejte odpovídající zavařovací sklenice s gumovým těsněním a svorkami nebo se šroubovacím uzávěrem.
- Zkontrolujte, zda ve sklenicích nejsou případně zbytky nebo zda nejsou poškozené.
- Nepoužívejte žádné porézní, poškozené a vytahané gumové kroužky a gumové uzávěry.
- Sklenice a víčka musí být zbavena zárodků a bakterií. V opačném případě by se konzervované potraviny mohly předčasně kazit. Zavařovací sklenice před plněním 5 až 7 minut povařte.
- Sklenice plňte pokud možno pomocí trychtýře. Při uzavírání musí být okraje sklenic čisté.
- Sklenice naplňte maximálně 2 cm pod okraj. U kašovitých potravin (např. jablečné pyré) nechte 3 - 4 cm k okraji volné. V případě uzenin všeho druhu naplňte nádobu pouze do ¾.
- Po naplnění sklenice co nejdříve uzavřete:

### Doporučení pro konzervaci

Ovoce, zelenina, maso	Teplota v °C	Čas v minutách
Jablečné pyré	90	30
Jablka (měkká/tvrdá)	85	30/40
Meruňky	80	30
Hrušky (měkké)	90	30
Hrušky (tvrdé)	90	50
Jahody	80	25

Borůvky	85	30
Maliny	80	25
Květák	100	90
Fazole	100	120
Hrášek	100	130
Okurka	80	30
Kedluben	100	120
Chřest	100	100
Kus masa (syrový)	100	120
Kus pečeně (propečený)	100	90
Drůbež/zvěřina (propečená)	100	65
Guláš (propečený)	100	60
Mleté maso/klobásová směs (syrová)	100	120
Omáčky	100	120

### Upozornění:

Tyto údaje jsou orientační. Doba ohřevu se nepočítá do doby konzervování. Doba konzervování začíná až po dosažení příslušné teploty.

## Čištění a ošetřování



### Varování!

Nebezpečí úrazu elektrickým proudem následkem vlhkosti! Neponořujte přístroj do vody. Spínače a kontakty se nesmí dostat do styku s vodou.

### Pozor!

- Nepoužívejte abrazivní houby ani abrazivní čisticí prostředky, aby se nepoškodil povrch přístroje.
- Nesnažte se odstranit nečistoty nebo usazeniny vodního kamene pomocí tvrdých předmětů. Mohlo by dojít k poškození přístroje.

### Čištění přístroje a vkládacího roštu

- Před čištěním přístroj vypněte a vytáhněte zástrčku z elektrické zásuvky.
- Nechejte přístroj vychladnout.
- Očistěte přístroj mírně navlhčeným hadříkem. V případě odolnějších nečistot naneste na hadřík jemný mycí prostředek.
- Vyčistěte displej měkkým hadříkem, který nepouští vlákna.
- Vyčistěte vkládací rošt (B) v jemné mýdlové vodě a opláchněte ho čistou vodou.

### Čištění vypouštěcího kohoutku (obr. 7)

Chcete-li vyčistit vypouštěcí kohoutek (D) důkladně, můžete odšroubovat páčku kohoutku.

- Odšroubujte páčku kohoutku proti směru hodinových ručiček z vypouštěcího kohoutku (D).
- Vložte páčku do jemné mýdlové vody a pohybujte jí sem a tam.
- Opláchněte páčku čistou vodou.

- Chcete-li vyčistit vypouštěcí kohoutek (D), nechte vypouštěcím kohoutkem (D) protékat jemnou mýdlovou vodu.
- V případě odolných nečistot můžete vnitřek vypouštěcího kohoutku (D) vyčistit čističem trubek.
- Nechte vypouštěcím kohoutkem (D) protékat čistou vodu.
- Našroubujte páčku kohoutku ve směru hodinových ručiček na vypouštěcí kohoutek (D).

## Odstranění vodního kamene

Odstraňujte vodní kámen ze zavařovacího hrnce v pravidelných intervalech – podle četnosti používání a tvrdosti vody v oblasti, kde bydlíte. Používejte buď běžný prostředek na odstranění vodního kamene pro rychlovarné konvice nebo zředěnou octovou esenci.

Při odstraňování vodního kamene vyjměte vkládací rošt (B) z přístroje.

### Když použijete prostředek na odstranění vodního kamene:

- Postupujte podle návodu výrobce prostředku na odstranění vodního kamene.

### Pokud použijete zředěnou octovou esenci:



#### Varování!

Nebezpečí poleptání neředěnou octovou esencí při spolknutí! Octová esence musí být mimo dosah dětí.

- Naplňte zavařovací hrnc do jedné třetiny octem a doplňte dvěma třetinami vody.
- Zapojte síťovou zástrčku do zásuvky.
- Zapněte přístroj a počkejte, dokud se octový roztok nevaří.
- Přístroj vypněte.
- Nechte octový roztok působit asi 30 minut.

- Zavařovací hrnce vyprázdněte a důkladně vypláchněte vodou.
- Ještě dvakrát až třikrát uvařte studenou čerstvou vodu a vylijte ji ven, aby se odstranily zbytky octa a vápníku.

### Upozornění:

V případě lehkých usazenin vodního kamene stačí vytrít vnitřek přístroje hadříkem namočeným v octě. Následně vypláchněte přístroj čistou vodou.

## Skladování (obr. 8)

- Přístroj a díly příslušenství skladujte na čistém, bezprašném a suchém místě.
- Kabel oviňte kolem navijáče kabelu a zasuňte zástrčku do držáku zástrčky uprostřed základny přístroje.
- Před dalším používáním kabel opět úplně odviňte.

## Likvidace

### Likvidace obalu

Obal produktu sestává z recyklovatelných materiálů. Materiály obalu zlikvidujte podle jejich označení na veřejných sběrných místech, popř. podle předpisů dané země.

## Likvidace vysloužilého přístroje



Pokud již nebudete chtít elektrický přístroj používat, bezplatně jej odevzdejte na veřejném sběrném místě pro vysloužilé elektrospotřebiče. Vysloužilé elektrospotřebiče se v žádném případě nesmí dostat do popelnic pro zbytkový odpad (viz symbol).

### Další pokyny k likvidaci

Odevzdejte vysloužilý elektrospotřebič v takovém stavu, aby bylo možné jej později použít znovu nebo recyklovat.

Vysloužilé elektrospotřebiče mohou obsahovat škodlivé látky. Při chybném zacházení s přístrojem nebo jeho poškození může při pozdější likvidaci přístroje dojít k poškození zdraví nebo znečištění vod a půdy.

## Technické údaje

Model	EA-A0101
Napětí	220 - 240 V~
Frekvence	50 / 60 Hz
Výkon	1800 W
Rozměr přístroje	Délka x šířka x výška cca 462 x 379 x 451 mm
Objem	cca 27 l
Rozsah teplot	30 - 100 °C



## Záruka

Kaufland vám poskytuje záruku 3 let od data zakoupení.

Záruka se nevztahuje na poškození, které je způsobeno nedodržením návodu k obsluze, použitím v rozporu s určením, neodborným zacházením, svévolnými opravami nebo nedostačnou údržbou a ošetřováním.



## Cijenjeni kupci,

Čestitamo vam na kupnji novog uređaja. Odlučili ste se za proizvod s izvrsnim omjerom cijene i kvalitete koji će vam donijeti puno užitka.

Prije uporabe ovog uređaja upoznajte se sa svim napomenama o njegovoj uporabi i sigurnosti.

Upotrebjavajte uređaj samo kako je to opisano i samo u navedenim područjima primjene. Pri proslijeđivanju uređaja predajte svu dokumentaciju trećim osobama.

## Opseg isporuke

- Kuhalo za ukuhavanje hrane (A)
- Plastična rešetka za staklenke (B)
- Poklopac (C)
- Slavina (D)
- 2 brtve (E) za montažu slavine
- Matica (F) za montažu slavine
- Upute za uporabu

Provjerite jesu li isporučeni svi dijelovi i ima li na uređaju oštećenja tijekom transporta.

Ne koristite oštećeni uređaj!

U slučaju štete obratite se podružnici Kauflanda.

## Sigurnost

Pozorno pročitajte sljedeće sigurnosne napomene prije prve uporabe uređaja. Za sigurnu uporabu slijedite sve sigurnosne napomene navedene u nastavku.

### Namjenska uporaba

- Kuhalo za ukuhavanje hrane isključivo je namijenjeno konzerviranju, podgrijavanju i održavanju topline (pića i juhe) te podgrijavanju u vodenoj kupelji (npr. prethodno skuhane hrenovke).
- Nikada ne upotrebjavajte uređaj na otvorenom.
- Uređaj je namijenjen isključivo uporabi u privatnim domaćinstvima. On nije predviđen za komercijalnu uporabu.
- Upotrebjavajte uređaj samo u opisanom području primjene i s originalnim priborom. Svaka druga uporaba ili izmjena uređaja smatra se neodgovarajućom. Ne preuzimamo odgovornost za štete nastale neodgovarajućom uporabom ili pogrešnom uporabom.

### Sigurnost djece i osoba



#### Upozorenje!

Postoji opasnost od gušenja djece pri igranju ambalažnim materijalom! Držite ambalažu izvan dohvata djece.

- Ovaj aparat mogu koristiti djeca stara 8 godina i više ako su pod nadzorom ili su upućena kako koristiti aparat na siguran način i razumiju opasnosti koje su u to uključene.
- Čišćenje i korisničko održavanje ne smiju raditi djeca osim ako su starija od 8 i pod nadzorom.
- Čuvajte aparat i njegov mrežni kabel izvan dohvata djece mlađe od 8 godina.
- Djeca se ne smiju igrati s aparatom.
- Nadzirite djecu kako se ne bi igrala aparatom.
- Aparate mogu koristiti osobe sa smanjenim fizičkim, osjetilnim ili umnim sposobnostima ili nedostatkom iskustva i znanja, ako su pod nadzorom ili su upućene kako koristiti aparat na siguran način i razumiju opasnosti koje su u to uključene.

## Opća sigurnost

- Ne smijete upotrebljavati uređaj ako su priključni kabel ili kućište oštećeni.
- Ako je priključni kabel oštećen, smije ga zamijeniti samo ovlaštenu servis da se izbjegnu opasnosti.
- Nemojte uliti previše vode u kuhalo za ukuhavanje hrane jer bi kipuća voda mogla prskati van.
- Opasnost od opekline zbog vruće pare pri otvaranju poklopca uređaja! Ne otvarajte poklopac uređaja sve dok je voda u njemu vruća.



### Oprez!

Opasnost od opekline! Uređaj se zagrijava za vrijeme rada. Upotrebljavajte samo predviđene prekidače i ručke.

- **Pozor!** Opasnost od opekline! Površina grijaćeg elementa ostaje neko vrijeme vruća nakon uporabe.
- Nemojte premještat i kuhalo za ukuhavanje hrane dok je još vruće.
- **Upozorenje!** Tekućina se ne smije prelijevati po priključnom spoju uređaja.
- Upotrebljavajte proizvod samo namjenski. Pri neispravnoj uporabi postoji opasnost od ozljeda!
- Svaka zlouporaba može izazvati teške ozljede.
- Ovaj uređaj nije namijenjen radu s vanjskim mjeračem vremena ili posebnim daljinskim sustavom.
- Postolje s električnim priključcima nikada ne smije doći u dodir s vodom. Ako se postolje nehotice navlažilo, pustite da se potpuno osuši.

- Pazite da se priključni kabel za vrijeme rada nikada ne smoči ili ne navlaži. Postavite ga tako da se ne može zaglaviti niti oštetiti na drugi način.
- Ne čistite uređaj pod mlazom vode.
- Ne uranjajte uređaj, priključni kabel niti priključni utikač u vodu da biste ih očistili.
- Pridržavajte se odlomka „Čišćenje i njega“.

### **Sigurnost pri postavljanju i priključivanju**

- Priključite uređaj samo na strujno napajanje koje ima napon i frekvenciju koji se podudaraju s podacima na tipskoj pločici! Tipaska pločica nalazi se na donjoj strani uređaja.
- Priključite uređaj samo na neoštećenu, propisno ugrađenu utičnicu sa zaštitnim uzemljenjem.
- Uvijek stavite uređaj na stabilnu, suhu, ravnu i neklizajuću površinu.
- Ne postavljajte uređaj u blizinu izvora topline (npr. vrućih plinskih ili električnih kuhala).
- Pazite da priključni kabel ne visi da nitko ne bi zapeo za njega i tako srušio kuhalo za ukuhavanje hrane.

### **Sigurnost za vrijeme rada**

- Nikada ne ostavljajte uređaj bez nadzora za vrijeme rada.
- Priključni kabel ne smije doći u kontakt s vrućim dijelovima uređaja.
- Nakon svake uporabe izvucite priključni utikač.

### **Sigurnost pri čišćenju**

- Ostavite uređaj da se ohladi prije čišćenja ili spremanja.
- Prije svakog čišćenja isključite uređaj i odspojite ga sa strujne mreže.

### **Postavljanje uređaja (slika 1)**

- Prije prve uporabe uklonite svu ambalažu s uređaja.
- Potpuno odmotajte kabel s držača kabela na donjoj strani postolja.
- Uvijek stavite kuhalo za ukuhavanje hrane na stabilnu, suhu, ravnu i neklizajuću površinu. Pazite da je priključna utičnica lako dostupna.

### **Prije prvog puštanja u rad**

#### **Montaža slavine (slika 2)**

- Utaknite slavinu (D) u rupu na kuhalu za ukuhavanje hrane. Slavina je okomita na ravninu.
- Gurnite brtvu (E) preko navoja slavine (D) koji se nalazi unutar kuhala za ukuhavanje hrane.
- Zavrnite maticu (F) na navoj slavine (D).
- U kuhalo za ukuhavanje hrane ulijte vodu iznad brtve (E) da biste provjerili nepropusnost brtvi.
- Ispraznite kuhalo za ukuhavanje hrane.

#### **Napomena:**

Preporučujemo da maticu montirate ručno. Pri odabiru veličine ključa uzmite u obzir širinu otvora matice (26 mm).

**Pozor!**

Emajl se može izgubiti kada metalni ključ do-  
dirne njegovu površinu. Nemojte ključem uda-  
rati o kućište.

**Čišćenje prije prve uporabe**

Prije prvog puštanja u rad morate temeljito  
očistiti uređaj (vidjeti odlomak „Čišćenje i nje-  
ga“).

- Utaknite priključni utikač u utičnicu.
- Ulijte ca. 5 l svjež, hladne vode u kuhalo za  
ukuhavanje hrane.
- Stavite poklopac (C) na uređaj.
- Uključite uređaj i pustite da voda kuha 20  
minuta.
- Pustite da se uređaj ohladi.
- Ispraznite kuhalo za ukuhavanje hrane.

**Napomena:**

Pri prvoy upotrebi mogu nastati blagi mirisi  
koji su uzrokovani ostacima iz proizvodnje. To  
uopće nije štetno i nakon kratkog vremena će  
nestati. Pobrinite se za dovoljnu prozračnost,  
npr. otvorite prozor.

**Uključivanje i isključivanje  
uređaja (slika 3)**











- Utaknite priključni utikač u utičnicu.
  - Oglasi se signal.
  - Treperi žuta LED tipka .
  - Prikaz pokazuje „0000“.

**Napomena:**

To je način rada „u mirovanju“.

**Postavljanje vremena i temperature**

Najprije možete zadati ili vrijeme ili tempe-  
raturu. U ovom primjeru najprije ćemo zadati  
vrijeme.



- Pritisnite tipku .
  - Oglasi se signal.
  - Prikaz pokazuje standardno vrijeme  
„02:00“ (2 sata).
  - Na prikazu trepere minute.
- Tipkama  i  postavite minute.
  - Jedan kratak pritisak tipke utječe na pos-  
tupno brojanje prema naprijed/natrag za  
po jednu minutu.
  - Ako pritisnete i držite tipke, minute se brže  
kreću naprijed/natrag.
- Ponovno pritisnite tipku .
  - Na prikazu trepere sati.
- Tipkama  i  postavite sate.
  - Jedan kratak pritisak tipke utječe na pos-  
tupno brojanje prema naprijed/natrag za  
po jedan sat.
  - Ako pritisnete i čvrsto držite tipke, sati se  
brže kreću naprijed/natrag.
  - Na prikazu se prikazuje zadano vrijeme.
- Pritisnite tipku .
  - Oglasi se signal.
  - Treperi crvena LED tipke .
  - Na prikazu trepće standardna temperatu-  
ra „100“ (100 °C).
- Tipkama  i  postavite temperaturu.
  - Jedan kratak pritisak tipke pokreće pos-  
tupno brojanje prema naprijed/natrag za  
po 1 °C.
  - Ako pritisnete i čvrsto držite tipke, stupnje-  
vi se brže kreću naprijed/natrag.
  - Na prikazu trepće zadana temperatura.

**Napomene:**

- Ako neko vrijeme ne zadate ništa, uređaj će  
se prebaciti u način rada „u mirovanju“.
- Ako prije početka želite promijeniti vrijeme ili  
temperaturu, pritisnite tipku . Uređaj se  
vraća u način rada „u mirovanju“.

## Pokretanje postupka

Prije nego što pokrenete postupak zagrijavanja morate zadati vrijeme i temperaturu.

- Pritisnite tipku .
  - Uređaj se zagrijava.
  - LED lampice tipki  i  svijetle.
  - Prikaz naizmjenice pokazuje preostalo vrijeme i trenutačnu temperaturu zagrijavanja.
  - Čim je postignuta zadana temperatura, oglasit će se signal (ca. 1 minutu) i istjecati će preostalo vrijeme.
  - Ako je zadano vrijeme isteklo, oglasit će se signal i kuhalo za ukuhavanje hrane prebacit će se u način rada „u mirovanju“.
- Nakon svake uporabe izvucite priključni utikač.

### Napomena:

- Tipkom  u svakom trenutku možete prekinuti proces. Uređaj se prebacuje u način rada „u mirovanju“.

## Konzerviranje

Namirnice se pri konzerviranju konzerviraju djelovanjem topline. Sterilizacija i pasterizacija razlikovat će se prema vrsti i masi namirnice.

Namirnice se pri sterilizaciji zagrijavaju na najmanje 100 °C. Temperatura zagrijavanja pri pasterizaciji je 80 °C. Za uporabu u domaćinstvu dovoljna je pasterizacija.

Za to su potrebne odgovarajuće staklenke s gumenim brtvama i stezaljkama ili poklopcima s navojem.

### Postavljanje posuda u uređaj

#### (slika )

- Postavite rešetku (B) u kuhalo za ukuhavanje hrane.

- Postavite pune i čvrsto zatvorene staklenke na rešetku (B). Po potrebi naslažite staklenke jednu na drugu.
- Pobrinite se da su staklenke koje su niže pravilno zatvorene da u njih ne bi mogla prodrijeti voda.

### Napomena:

Staklenke i voda trebali bi biti slične temperature. To štedi energiju i vrijeme.

### Ulijevanje vode (slika )



- Ulijte vodu u kuhalo za ukuhavanje hrane.
  - Gornje staklenke prekrijte vodom do  $\frac{3}{4}$ .
  - Nemojte uliti toliko vode da prekrije oznaku „M“ (ca. 23 litre), inače se voda može preliti.
  - Ulijte vodu barem do najmanje oznake „0“ (ca. 3 litre).
- Stavite poklopac (C) na kuhalo za ukuhavanje hrane.

### Konzerviranje namirnica



#### Oprez!

Opasnost od opekline! Uređaj se zagrijava za vrijeme rada. Upotrijebite samo predviđene prekidače i ručke.

- Tipkom  postavite temperaturu navedenu u tablici „preporuke za konzerviranje“.
- Tipkom  postavite vrijeme kuhanja navedeno u tablici.
- Pritisnite tipku  da biste započeli zagrijavanje.
- Ako je zadano vrijeme isteklo, oglasit će se signal i kuhalo za ukuhavanje hrane prebacit će se u način rada „u mirovanju“.

## Ispuštanje vode (slika 6)

- Postavite vatrostalni spremnik ispod slavine (D).



### Oprez!

Opasnost od opekлина! Tekućine su vruće. Nikada rukama ne dodirujte vruće tekućine.

- Pritisnite ručicu slavine prema dolje. Voda će sama isteći.

## Uzimanje posuda

- Nakon što voda istekne pustite da se staklenke ohlade.
- Ostavite stezaljke na staklenkama dok se potpuno ne ohlade.
- Izvucite priključni utikač iz utičnice ako ne koristite više uređaj.

## Zagrijavanje/održavanje topline tekućina

- Izvadite rešetku (B) iz kuhala za ukuhavanje hrane.

### Pozor!

Nemojte uliti toliko vode da prekrije oznaku „M“ (ca. 23 litre), inače se tekućina može prelići. Ulijte tekućinu barem do najmanje oznake „0“ (ca. 3 litre).

- Ulijte tekućinu (npr. kuhano vino) u kuhalo za ukuhavanje hrane.
- Stavite poklopac (C) na kuhalo za ukuhavanje hrane.



### Oprez!

Opasnost od opekлина! Uređaj se zagrijava za vrijeme rada. Upotreb-  
ljavajte samo predviđene prekidače  
i ručke.

- Tipkom (C) postavite željenu temperaturu.
- Pritisnite tipku (E) jednom da biste potvrdili standardno vrijeme „02:00“ (2 sata).
- Pritisnite tipku (F) da biste započeli zagrija-  
vanje.
- Stalno miješajte tekućine da bi se toplina  
ravnomojerno rasporedila.
- Stalno miješajte variva da se njihov sadržaj  
ne bi spustio na dno uređaja.

### Pozor!

Za miješanje nemojte upotrebljavati oštre ili  
šiljate predmete. Njima biste mogli oštetiti  
emajliranu površinu.

- Ako je standardno vrijeme od 2 sata isteklo,  
oglasit će se signal i kuhalo za ukuhavanje  
hrane prebacit će se u način rada „u miro-  
vanju“.
- Izvucite priključni utikač iz utičnice ako ne  
koristite više uređaj.

## Upotreba slavine (slika 6)

Pomoću slavine (D) možete ispuštati tekućine.



### Oprez!

Opasnost od opekлина! Tekućine su  
vruće. Nikada rukama ne dodirujte  
vruće tekućine.

- Držite vatrostalnu posudu (npr. šalicu) ispod  
slavine (D).
- Pritisnite ručicu slavine prema dolje.
- Kada se posuda napuni željenom količinom  
tekućine, otpustite ručicu slavine.

**Pozor!**

Nemojte točiti tekućine s krutim sastojcima (npr. variva). Kruti sastojci blokirat će slavinu (D).

**Zaštita od pregrijavanja**

Ovaj uređaj ima zaštitu od pregrijavanja.

- Može doći do pregrijavanja ako se u kuhalu za ukuhavanje hrane nalazi premalo tekućine ili ako je uopće nema. U tom slučaju uređaj se odmah isključuje.
- Najprije pustite da se uređaj ohladi nekoliko minuta.
- Nakon što ste nadopunili tekućinu, možete ponovno pokrenuti uređaj.

**Savjeti za konzerviranje****Priprema namirnica**

- Upotrebljavajte samo svježije namirnice. Prezrelo voće ili povrće nije prikladno za konzerviranje.
- Operite voće i povrće i pustite da se ocijedi.
- Zelene mahune i grašak trajniji su ako ih se prije blanišira.

**Posude**

- Upotrebljavajte odgovarajuće staklenke s gumenim brtvama i stezaljkama ili poklopcima s navojem.
- Provjerite sve posude da se na njima ne bi našli ostaci i oštećenja.
- Ne upotrebljavajte porozne, oštećene i previše nategnute gumene prstene i gume-ne čepove.
- Na posudama i poklopcu ne smije biti klica i bakterija. U protivnom bi se konzervirane staklenke mogle pokvariti prije vremena. Kuhajte staklenke 5 - 7 minuta prije nego što ih napunite namirnicama.

- Posude napunite pomoću lijevka ako vam je dostupan. Rubovi posuda moraju biti čisti prije zatvaranja staklenki.
- Napunite posude najviše 2 cm ispod ruba. Za kašasta jela (npr. kaša jabuke) ostaviti slobodno 3 - 4 cm od ruba. Za kobasice svih vrsta napunite samo  $\frac{3}{4}$  posude.
- Nakon punjenja zatvorite staklenke što je brže moguće.

**Preporuke za konzerviranje**

Voće, povrće, meso	Temperatura u °C	Vrijeme u minutama
Jabučna kaša	90	30
Jabuke (meke/tvrde)	85	30/40
Marelice	80	30
Kruške (meke)	90	30
Kruške (tvrde)	90	50
Jagode	80	25
Borovnice	85	30
Maline	80	25
Cvjetača	100	90
Grah	100	120
Grašak	100	130
Krastavci	80	30
Koraba	100	120
Šparoge	100	100

Komad mesa (sirov)	100	120
Komad pečenja (ispečen)	100	90
Perad/divlja (ispečena)	100	65
Gulaš (skuhan)	100	60
Mljeveno meso/ mješavina za kobasice (sirovo)	100	120
Umaci	100	120

### Napomena:

Ove informacije su smjernice. Vrijeme zagrijavanja ne ubraja se u vrijeme konzerviranja. Vrijeme konzerviranja počinje tek kada se postigne zadana temperatura.

## Čišćenje i njega



### Upozorenje!

Opasnost od strujnog udara zbog vlage! Nemojte uranjati uređaj u vodu; ne dovodite prekidač i kontakte u doticaj s vodom.

### Pozor!

- Ne upotrebljavajte abrazivne spužve ili abrazivna sredstva za čišćenje da ne biste oštetili površinu uređaja.
- Ne stružite tvrdokornu prljavštinu ili naslage kamenca tvrdim predmetima. Tako možete oštetiti uređaj.

## Čišćenje uređaja i rešetke

- Prije čišćenja isključite uređaj i izvucite priključni utikač.
- Pustite da se uređaj ohladi.
- Očistite uređaj samo blago navlaženom krpom. U slučaju tvrdokorne prljavštine na krpom nanosite blago sredstvo za pranje posuđa.
- Čistite prikaz samo mekanom krpom koja ne ostavlja dlačice.
- Čistite rešetku (B) blagom sapunicom i isperite je u čistoj vodi.

## Čišćenje slavine (slika 7)

Da biste temeljito očistili slavinu (D) možete odvrnuti ručicu slavine.

- Odvrnite ručicu slavine od slavine (D) u smjeru suprotnom od kazaljke na satu.
- Položite ručicu slavine u blagu otopinu za čišćenje i pomikajte je lijevo – desno.
- Isperite je u čistoj vodi.
- Da biste očistili slavinu (D) pustite da kroz slavinu (D) teče blaga otopina za čišćenje.
- U slučaju tvrdokorne prljavštine unutrašnjost slavine (D) možete očistiti četkom za boce.
- Pustite da kroz slavinu (D) teče čista voda.
- Zavijte ručicu slavine na slavinu (D) u smjeru kazaljke na satu.



## Uklanjanje kamenca

Uklanjajte kamenac iz kuhala za ukuhanje hrane u redovitim intervalima ovisno o učestalosti uporabe i tvrdoći vode u svojem području stanovanja.

Upotrijebite ili uobičajeno sredstvo za uklanjanje kamenca za kuhalo za vodu ili razrijeđeni koncentrirani ocat.

Za vrijeme uklanjanja kamenca iz uređaja izvadite rešetku (B).

### Ako upotrebljavate sredstvo za uklanjanje kamenca:

- Postupite prema uputama proizvođača sredstva za uklanjanje kamenca.

### Ako upotrebljavate razrijeđeni koncentrirani ocat:



#### Upozorenje!

Opasnost od nagrizanja zbog nerazrijeđenog koncentriranog octa pri gutanju! Držite koncentrirani ocat izvan dohvata djece.

- Kuhalo za ukuhanje hrane napunite do jedne trećine koncentratom octa i dvije trećine vodom.
- Utaknite priključni utikač u utičnicu.
- Uključite uređaj i pričekajte dok se otopina octa ne skuha.
- Isključite uređaj.
- Otopina octa treba djelovati otprilike 30 minuta.
- Ispraznite kuhalo za ukuhanje hrane i temeljito ga isperite vodom.
- Dva ili tri puta skuhajte svježu, hladnu vodu koju zatim bacite ne bi li se otopili i preostali ostaci octa i kamenca.

### Napomena:

U slučaju malih naslaga kamenca dovoljno je unutrašnjost uređaja prebrisati krpom namočenom u ocat. Zatim u uređaju iskuhajte čistu vodu.

### Čuvanje (slika 8)

- Uređaj i pribor skladištite na čistom i suhom mjestu na kojem nema prašine.
- Omotajte kabel oko držača kabela i utaknite utikač u držač utikača u sredini postolja uređaja.
- Prije nego iznova upotrijebite uređaj, opet potpuno odmotajte kabel.

## Zbrinjavanje

### Zbrinjavanje pakiranja

Pakiranje proizvoda sastoji se od materijala koji se može reciklirati. Zbrinite materijale za pakiranje u skladu s oznakom na javnim sabirnim mjestima ili u skladu s lokalnim propisima.

### Zbrinjavanje starog uređaja



Ako više ne želite upotrebljavati električni uređaj, besplatno ga odložite na javnom sabirnom mjestu za električne uređaje. Električni se uređaji nikako ne smiju odlagati u kante za preostali, obični otpad (vidi simbol).

## Druge napomene o zbrinjavanju

Odložite električni uređaj tako da to ne utječe na njegovu kasniju ponovnu uporabu ili reciklažu.

Električni uređaji mogu sadržavati štetne tvari. Neodgovarajuća uporaba ili oštećenje uređaja u slučaju kasnije reciklaže uređaja mogu izazvati oštećenje zdravlja ili onečišćenje voda i tla.

## Tehnički podaci

Model	EA-A0101
Napon	220 - 240 V~
Frekvencija	50 / 60 Hz
Snaga	1800 W
Dimenzije uređaja	duljina x širina x visina ca. 462 x 379 x 451 mm
Kapacitet	ca. 27 l
Raspon temperature	30 - 100 °C



## Jamstvo

Kaufland daje jamstvo od 3 godine od datuma kupnje.

Jamstvo ne obuhvaća oštećenja zbog nepridržavanja uputa za uporabu, zlouporabe, nestručne uporabe, popravaka od strane korisnika ili nedostatnog održavanja i nedostatne njege.

## Szanowni Klienci!

Gratulujemy zakupu nowego urządzenia. Zdecydowali się Państwo na zakup produktu o doskonałym stosunku ceny do jakości, który sprawi Państwu wiele radości.

Przed rozpoczęciem użytkowania urządzenia należy zapoznać się ze wszystkimi wskazówkami dotyczącymi obsługi oraz bezpieczeństwa.

Urządzenie należy użytkować wyłącznie w opisany sposób oraz wyłącznie w podanym zakresie zastosowań. W przypadku przekazania urządzenia osobom trzecim należy przekazać także całą dokumentację.

## Zawartość opakowania

- Warnik automatyczny (A)
- Wkładka z tworzywa sztucznego (B)
- Pokrywa (C)
- Kurek (D)
- 2 uszczelki (E) do montażu kurka
- Nakrętka (F) do montażu kurka
- Instrukcja obsługi

Należy sprawdzić, czy wszystkie części zostały dostarczone oraz skontrolować urządzenie pod kątem uszkodzeń transportowych.

Nie używać uszkodzonego urządzenia!

W przypadku stwierdzenia szkód należy zwrócić się do filii Kaufland.

## Bezpieczeństwo

Przed pierwszym użyciem urządzenia należy uważnie przeczytać poniższe wskazówki dotyczące bezpieczeństwa.

Aby zapewnić sobie bezpieczeństwo użytkowania, należy przestrzegać wszystkich poniższych wskazówek dotyczących bezpieczeństwa.

### Zastosowanie zgodnie z przeznaczeniem

- Warnik automatyczny przeznaczony jest wyłącznie do konserwowania, podgrzewania i utrzymywania ciepła (napoje i zupy) oraz podgrzewania w kąpeli wodnej (np. podgotowane kiełbasy).
- Nie wolno korzystać z urządzenia na zewnątrz.
- Urządzenie przeznaczone jest do użycia w prywatnych gospodarstwach domowych. Nie jest przeznaczone do użytku komercyjnego.
- Należy wykorzystywać urządzenie wyłącznie w określonym zakresie zastosowań i tylko z oryginalnym wyposażeniem. Każde inne zastosowanie lub zmiana w urządzeniu uważane jest za niezgodne z przeznaczeniem. Nie ponosimy odpowiedzialności za szkody wynikające z zastosowania niezgodnego z przeznaczeniem lub nieprawidłowej obsługi.

## Bezpieczeństwo dzieci i osób dorosłych



### Ostrzeżenie!

Niebezpieczeństwo uduszenia się dzieci w przypadku zabawy materiałami opakowaniowymi! Należy koniecznie trzymać materiały opakowaniowe poza zasięgiem dzieci.

- Urządzenie może być używane przez dzieci, które ukończyły 8 rok życia, jeżeli są pod nadzorem osoby dorosłej lub jeżeli zostały pouczone na temat bezpiecznego użytkowania urządzenia oraz zrozumiały zagrożenia wynikające z posługiwania się nim.
- Prace związane z czyszczeniem i pielęgnacją urządzenia nie mogą być przeprowadzane przez dzieci, chyba że mają powyżej 8 lat i są pod nadzorem osób dorosłych.
- Dzieci poniżej 8 roku życia nie mogą mieć dostępu do urządzenia i przewodu podłączeniowego.
- Nie dopuszczać, by dzieci bawiły się urządzeniem.
- Należy zapewnić, aby dzieci znajdowały się pod nadzorem i nie bawiły się urządzeniem.
- Urządzenie może być używane przez osoby o ograniczonych zdolnościach fizycznych, sensorycznych czy mentalnych lub takie, którym brakuje doświadczenia i/lub wiedzy, tylko pod warunkiem, że będą nadzorowane, zostały pouczone na temat bezpiecznego użytkowania urządzenia oraz zrozumiały zagrożenia wynikające z posługiwania się nim.

### Ogólne zasady bezpieczeństwa

- Nie wolno używać produktu, gdy uszkodzone są przewód zasilania lub obudowa.
- Aby uniknąć zagrożeń, uszkodzony przewód zasilania może być wymieniany wyłącznie przez autoryzowany serwis naprawczy.
- Nie przepętniać wornika automatycznego, w przeciwnym razie wrząca woda może się rozpryskiwać.
- Niebezpieczeństwo poparzenia się gorącą parą podczas otwierania pokrywy urządzenia! Nie otwierać pokrywy urządzenia, gdy woda w urządzeniu jest gorąca.



## Ostrożnie!

Niebezpieczeństwo oparzenia! W czasie pracy urządzenie nagrzewa się. Należy używać wyłącznie odpowiednich przełączników i uchwytów.

- **Uwaga!** Niebezpieczeństwo oparzenia! Powierzchnia elementu grzejnego po użyciu wykazuje jeszcze obecność ciepła resztkowego.
- Nie przestawiać gorącego warnika automatycznego.
- **Ostrzeżenie!** Na złącze wtykowe nie może wylewać się żadna ciecz.
- Produktu należy używać wyłącznie zgodnie z jego przeznaczeniem. W razie niewłaściwego użytku istnieje niebezpieczeństwo obrażeń!
- Każde niezgodne z przeznaczeniem użycie może doprowadzić do ciężkich skaleczeń ciała.
- Urządzenie to nie jest przeznaczone do eksploatacji przy użyciu zewnętrznego zegara sterującego lub oddzielnego systemu zdalnego.
- Podstawa z przyłączami elektrycznymi nie może mieć kontaktu z wodą. Jeśli podstawa uległa przypadkowemu zamoczeniu, zostawić ją do całkowitego wyschnięcia.
- Uważać, aby podczas eksploatacji przewód sieciowy nie uległ zamoczeniu ani zawilgoceniu. Poprowadzić go tak, aby nie mógł być w żaden sposób ściśnięty lub uszkodzony.
- Nie czyścić urządzenia strumieniem wody.
- Nie zanurzać urządzenia, przewodu zasilającego ani wtyczki w wodzie w celu czyszczenia.
- Należy stosować się do wskazówek zawartych w rozdziale „Czyszczenie i pielęgnacja”.

## Bezpieczeństwo podczas ustawiania i podłączania

- Należy podłączać urządzenie wyłącznie do zasilania, którego napięcie i częstotliwość są zgodne z danymi na tabliczce znamionowej! Tabliczka znamionowa znajduje się na spodzie urządzenia.
- Należy podłączać urządzenie wyłącznie do nieszkodzonego, prawidłowo zamontowanego gniazdka.
- Zawsze stawiać urządzenie na stabilnej, suchej, równej i antypoślizgowej powierzchni.

- Nie umieszczać urządzenia w pobliżu źródeł ciepła (np. nagranych kuchenek gazowych lub elektrycznych).
- Upewnić się, że przewód sieciowy nie zwisa, aby nikt się w niego nie zaplątał i nie zrzucił warnika automatycznego.

## Bezpieczeństwo podczas użytkowania

- Nigdy nie pozostawiać uruchomionego urządzenia bez nadzoru.
- Przewód zasilania nie może stykać się z gorącymi częściami urządzenia.
- Po każdym użyciu należy odłączyć urządzenie od zasilania.

## Bezpieczeństwo przy czyszczeniu

- Przed czyszczeniem urządzenia oraz odłożeniem go na miejsce, gdzie będzie przechowywane, należy odczekać, aż ostygnie.
- Przed każdym czyszczeniem należy wyłączyć urządzenie i odłączyć od zasilania.

## Ustawianie urządzenia (rys. 1)

- Przed pierwszym użyciem należy usunąć z urządzenia wszystkie materiały opakowaniowe.
- Rozwinąć całkowicie przewód zwinięty wokół nawijarki na spodzie podstawy.
- Zawsze stawiać warnik automatyczny na stabilnej, suchej, równej i antypoślizgowej powierzchni. Upewnić się, że gniazdo zasilania jest łatwo dostępne.

## Przed pierwszym uruchomieniem

### Montaż kurka (rys. 2)

- Włożyć kurek (D) w otwór w wurniku automatycznym. Kurek jest ustawiony prostopadle do poziomu.
- Nasunąć uszczelkę (E) na gwint kurka (D) znajdującego się wewnątrz wurnika automatycznego.
- Wkręcić nakrętkę (F) na gwint kurka (D).
- Napełnić wurnik automatyczny wodą powyżej uszczelki (E), aby sprawdzić uszczelki pod kątem szczelności.
- Opróżnić wurnik automatyczny.

### Wskazówka:

Zalecamy ręczny montaż nakrętki. Wybierając klucz, należy zwracać uwagę na rozstaw nakrętki (26 mm).

### Uwaga!

Emalia może zostać porysowana, jeśli metalowy klucz dotknie jej powierzchni. Nie dopuścić, aby klucz uderzył w obudowę.

### Czyszczenie przed pierwszym użyciem

Przed pierwszym uruchomieniem należy dokładnie wyczyścić urządzenie (patrz także rozdział „Czyszczenie i pielęgnacja”).

- Włożyć wtyczkę do gniazdka.
- Napełnić wurnik automatyczny ok. 5 l świeżej, zimnej wody.
- Założyć pokrywę (C) na urządzenie.
- Włączyć urządzenie i gotować wodę przez 20 minut.
- Zostawić urządzenie do ostygnięcia.
- Opróżnić wurnik automatyczny.

### Wskazówka:

Podczas pierwszego użycia mogą się wydzielać lekkie zapachy spowodowane pozostałościami z produkcji. Są one całkowicie nieszkodliwe i znikają po krótkim czasie. Należy zapewnić odpowiednią wentylację, np. przez otwarcie okna.

## Włączanie i wyłączenie urządzenia (rys. 3)







- Włożyć wtyczkę do gniazdka.
  - Rozlega się sygnał.
  - Miga żółta dioda przycisku .
  - Wyświetlacz pokazuje „0000”.



### Wskazówka:

Ten stan to tryb gotowości.

## Ustawianie czasu i temperatury

Można ustawić najpierw czas lub temperaturę. W tym przykładzie najpierw ustawimy czas.

- Wcisnąć przycisk .
  - Rozlega się sygnał.
  - Wyświetlacz pokazuje standardowy czas „02:00” (2 godziny).
  - Na wyświetlaczu migają minuty.
- Ustawić minuty przyciskami  i .
  - Jednokrotne, krótkie wciśnięcie przycisków skutkuje każdorazowo stopniowym liczeniem w przód / w tył o minutę.
  - Wciśnięcie i przytrzymanie przycisków powoduje szybkie odliczanie minut do przodu / do tyłu.
- Ponownie nacisnąć przycisk .
  - Na wyświetlaczu migają godziny.
- Ustawić godziny przyciskami  i .
  - Jednokrotne, krótkie wciśnięcie przycisków skutkuje każdorazowo stopniowym liczeniem w przód / w tył o godzinę.
  - Wciśnięcie i przytrzymanie przycisków powoduje szybkie odliczanie godzin do przodu / do tyłu.
  - Na wyświetlaczu widoczny jest ustawiony czas.
- Wcisnąć przycisk .
  - Rozlega się sygnał.



- Miga czerwona dioda przycisku .
- Na wyświetlaczu miga standardowa temperatura „100” (100°C).
- Ustawić temperaturę przyciskami  i .
  - Jednokrotne, krótkie wciśnięcie przycisków skutkuje każdorazowo stopniowym liczeniem w przód / w tył o 1°C.
  - Wciśnięcie i przytrzymanie przycisków powoduje szybkie odliczanie stopni do przodu / do tyłu.
- Na wyświetlaczu miga ustawiona temperatura.

### Wskazówki:

- W przypadku niewprowadzenia ustawień przez jakiś czas urządzenie przełącza się w tryb gotowości.
- W przypadku chęci zmiany czasu lub temperatury przed uruchomieniem nacisnąć przycisk . Urządzenie powraca do trybu gotowości.

## Rozpoczynanie procesu

Przed rozpoczęciem nagrzewania należy ustawić czas i temperaturę.

- Wcisnąć przycisk .
  - Urządzenie nagrzewa się.
  - Diody przycisków  i  migają.
  - Wyświetlacz pokazuje na zmianę pozostały czas i aktualną temperaturę.
  - Po osiągnięciu ustawionej temperatury rozlega się sygnał (ok. 1 minuta) i odliczany jest pozostały czas.
  - Po upływie ustawionego czasu rozlega się sygnał i warnik automatyczny przełącza się w tryb gotowości.
- Po każdym użyciu należy odłączyć urządzenie od zasilania.

**Wskazówka:**

- Przyciskiem  można w dowolnym momencie przerwać proces. Urządzenie przelącza się w tryb gotowości.

**Konserwowanie**

Podczas konserwowania produkty spożywcze są konserwowane poprzez działanie ciepła. W zależności od rodzaju i masy produktu spożywczego rozróżnia się sterylizację i pasteryzację. Podczas sterylizacji produkty spożywcze podgrzewa się do co najmniej 100°C. Podczas pasteryzacji temperatura podgrzewania wynosi 80°C. Do użytku domowego wystarczy pasteryzacja.

Potrzebne są tutaj odpowiednie słoiki na przetwory z gumowymi uszczelkami i sprężynkami lub z zakrętkami.

**Wstawianie naczyń do urządzenia****(rys. )**

- Włożyć wkładkę (B) do warknika automatycznego.
- Ustawić napełnione i szczelnie zamknięte słoiki na wkładce (B). W razie potrzeby ustawić słoiki jeden na drugim.
- Upewnić się, że słoiki na dolnym poziomie są prawidłowo zamknięte, aby nie mogła do nich wnikać woda.

**Wskazówka:**



Słoiki i woda powinny mieć podobną temperaturę. Oszczędza to energię i czas.

**Nalewanie wody (rys. )**

- Nalać wody do warknika.
  - Górną warstwę słoików zalać wodą do  $\frac{3}{4}$  wysokości.
  - Nie przekraczać maksymalnego oznaczenia „M” (ok. 23 litry), ponieważ woda może się przelać.
  - Nalać wodę co najmniej do oznaczenia minimalnego „0” (ok. 3 litry).
- Założyć pokrywę (C) na warknik automatyczny.

**Konserwowanie produktów spożywczych****Ostrożnie!**

Niebezpieczeństwo oparzenia! W czasie pracy urządzenie nagrzewa się. Należy używać wyłącznie odpowiednich przełączników i uchwytów.

- Przyciskiem  ustawić temperaturę podaną w tabeli „Zalecenia dotyczące konserwowania”.
- Przyciskiem  ustawić czas gotowania podany w tabeli.
- Nacisnąć przycisk , aby rozpocząć gotowanie.
- Po upływie ustawionego czasu rozlega się sygnał i warknik automatyczny przelącza się w tryb gotowości.

**Spuszczanie wody (rys. )**

- Pod kurkiem (D) ustawić pojemnik odporny na działanie wysokiej temperatury.

**Ostrożnie!**

Niebezpieczeństwo oparzenia! Płynny są gorące. Nigdy nie dotykać gorących płynów rękami.



- Nacisnąć dźwignię kurka w dół. Woda wypływa sama.

## Wymowanie naczyń

- Po spuszczeniu wody pozostawić słoiki do wystygnięcia.
- Pozostawić zatrzaski na stoikach do całkowitego ostygnięcia.
- Po zakończeniu używania urządzenia wyciągnąć wtyczkę z gniazdka.

## Podgrzewanie / utrzymywanie temperatury płynów

- Wyjąć wkładkę (B) z warnika automatycznego.

### Uwaga!

Nie przekraczać maksymalnego oznaczenia „M” (ok. 23 litry), ponieważ woda może się przelać. Nalać płynu co najmniej do oznaczenia minimalnego „0” (ok. 3 litry).

- Wlać płyn (np. grzane wino) do warnika automatycznego.
- Założyć pokrywę (C) na warnik automatyczny.



### Ostrożnie!

Niebezpieczeństwo oparzenia! W czasie pracy urządzenie nagrzewa się. Należy używać wyłączanie odpowiednich przełączników i uchwytów.

- Przyciskiem (C°) ustawić żądaną temperaturę.
- Nacisnąć raz przycisk (⏸), aby potwierdzić standardowy czas „02:00” (2 godziny).
- Nacisnąć przycisk (▶), aby rozpocząć gotowanie.
- Regularnie mieszać płyn, aby ciepło się rów-

nomiernie rozchodziło.

- Regularnie mieszać dania, aby nie przywierały do dna.

### Uwaga!

Do mieszania nie używać ostrych ani spiczastych przedmiotów. Mogą one uszkodzić emalię.

- Po upływie standardowego czasu 2 godzin rozlega się sygnał i warnik automatyczny przełącza się w tryb gotowości.
- Po zakończeniu używania urządzenia wyciągnąć wtyczkę z gniazdka.

### Używanie kurka (rys. 6)

Za pomocą kurka (D) można spuścić płyny.



### Ostrożnie!

Niebezpieczeństwo oparzenia! Płyny są gorące. Nigdy nie dotykać gorących płynów rękami.

- Pod kurek (D) podstawiać naczynie odporne na działanie wysokiej temperatury (np. kubek).
- Nacisnąć dźwignię kurka w dół.
- Puścić dźwignię kurka po nalaniu do kubka wystarczającej ilości płynu.

### Uwaga!

Nie spuszczać płynów z ciałami stałymi (np. potraw). Ciała stałe zablokują kurek (D).

## Zabezpieczenie przed przegrzaniem

Urządzenie to jest wyposażone w zabezpieczenie przed przegrzaniem.

- Do przegrzania może dojść w sytuacji, gdy w warniku automatycznym jest za mało płynu lub nie ma go w ogóle. W takim przypadku urządzenie natychmiast się wyłącza.

- Zostawić urządzenie na kilka minut do ostygnięcia.
- Po dolaniu płynu można ponownie uruchomić urządzenie.

## Wskazówki na temat konserwowania

### Przygotowanie produktów spożywczych

- Używać tylko świeżych produktów spożywczych. Przejrzałe owoce i warzywa nie nadają się do konserwowania.
- Owoce i warzywa umyć i osuszyć.
- Fasola szparagowa i groszek są bardziej trwałe, jeśli są wcześniej blanszowane.

### Pojemniki

- Używać odpowiednich słoików z gumowymi uszczelkami i zatrzaskami lub słoików zakręcanych.
- Sprawdzić wszystkie pojemniki pod kątem pozostałości i uszkodzeń.
- Nie stosować porowatych, uszkodzonych i nadmiernie rozciągniętych gumowych pierścieni i nasadek.
- Pojemniki i pokrywki muszą być wolne od zarazków i bakterii. W przeciwnym razie zakonserwowana żywność może zepsuć się przedwcześnie. Słoiki gotować przez 5-7 minut przed napełnieniem ich produktami.
- Napełniać słoiki przy użyciu lejka, jeśli jest dostępny. Krawędzie słoików muszą być czyste w momencie zamykania.
- Napełniać słoiki do maksymalnie 2 cm poniżej krawędzi. W przypadku produktów o postaci przecieru (np. musu jabłkowego) pozostawić 3-4 cm do krawędzi.

W przypadku kiełbas dowolnego rodzaju napełniać słoiki tylko do  $\frac{3}{4}$  wysokości.

- Po napełnieniu jak najszybciej zamknąć słoiki:

### Zalecenia dotyczące konserwowania

Owoce, warzywa, mięso	Temperatura w stopniach Celsjusza	Czas w minutach
Mus jabłkowy	90	30
Jabłka (miękkie/twarde)	85	30/40
Morele	80	30
Gruszki (miękkie)	90	30
Gruszki (twarde)	90	50
Truskawki	80	25
Jagody	85	30
Maliny	80	25
Kalafior	100	90
Fasola	100	120
Groszek	100	130
Ogórki	80	30
Kalarepa	100	120
Szparagi	100	100
Mięso (surowe)	100	120
Mięso na pieczeń (upieczone)	100	90

Drób/dziczyzna (upieczone)	100	65
Gulasz (ugotowany)	100	60
Mięso mielone / masa do kiełbas (surowe)	100	120
Sosy	100	120

### Wskazówka:

Dane te są przybliżone. Czas nagrzewania nie jest wliczany do czasu konserwowania. Czas konserwowania zaczyna się dopiero w momencie osiągnięcia danej temperatury.

## Czyszczenie i pielęgnacja



### Ostrzeżenie!

Niebezpieczeństwo porażenia prądem ze względu na wilgoć! Nie zanurzać urządzenia w wodzie; nie dopuścić do kontaktu przetłaczników i styków z wodą.

### Uwaga!

- Nie stosować gąbek ani środków do szorowania, aby nie uszkodzić powierzchni urządzenia.
- Nie należy usuwać uporczywych zanieczyszczeń i osadów wapiennych za pomocą twardych przedmiotów. W ten sposób można uszkodzić urządzenie.

## Czyszczenie urządzenia i wkładki

- Przed przystąpieniem do czyszczenia należy wyłączyć urządzenie i odłączyć przewód od zasilania.
- Zostawić urządzenie do ostygnięcia.
- Urządzenie należy czyścić tylko lekko zwilżoną ściereczką. W przypadku uporczywych plam należy nanieść na ściereczkę łagodny detergent.
- Wyświetlacz czyścić miękką, gładką ściereczką.
- Wkładkę (B) czyścić łagodnym roztworem mydła i splukiwać czystą wodą.

## Czyszczenie kurka (rys. 7)

Aby dokładnie wyczyścić kurek (D), można odkręcić jego dźwignię.

- Odkręcić dźwignię z kurka (D) w kierunku przeciwnym do ruchu wskazówek zegara.
- Włożyć dźwignię kurka do łagodnego roztworu mydła i poruszać nim do tyłu i do przodu.
- Wypłukać czystą wodą.
- Aby wyczyścić kurek (D), przepłukać go łagodnym roztworem mydła.
- W przypadku uporczywych zabrudzeń można wyczyścić wewnątrz kurka (D) za pomocą wycioru.
- Przepłukać kurek (D) czystą wodą.
- Wkręcić dźwignię na kurek w kierunku ruchu wskazówek zegara (D).

## Usuwanie kamienia

Kamień z wurnika automatycznego należy usuwać w regularnych odstępach czasu – w zależności od częstotliwości użytkowania oraz twardości stosowanej wody.

Należy stosować w tym celu dostępne w sprzedaży odkamieniacze do czajników lub rozcieńczoną esencję octową.

Na czas odkamieniania wyjąć wkładkę z urządzenia.

### W przypadku stosowania odkamieniacza:

- Należy postępować zgodnie z instrukcją producenta środka odkamieniającego.

### W przypadku stosowania rozcieńczonej esencji octowej:



#### Ostrzeżenie!

Niebezpieczeństwo poparzenia chemicznego w przypadku poknięcia nierozcieńczonej esencji octowej! Należy trzymać esencję octową z dala od dzieci.

- Napełnić wurnik automatyczny w jednej trzeciej esencją octową, a w dwóch trzecich wodą.
- Włożyć wtyczkę do gniazdka.
- Włączyć urządzenie i poczekać, aż zagotuje się roztwór octu.
- Wyłączyć urządzenie.
- Pozostawić roztwór octu na około 30 minut.
- Opróżnić wurnik automatyczny i wypłukać go dokładnie wodą.
- Zagotować jeszcze dwa lub trzy razy świeżą, zimną wodę i odłączyć ją tak, aby ostatnie pozostałości octu i kamienia rozpuściły się.

### Wskazówka:

W przypadku niewielkich osadów kamienia wystarczy przetrzeć wnętrze urządzenia ściereczką nasączoną octem. Następnie zagotować w urządzeniu czystą wodę.

## Przechowywanie (rys. 8)

- Wymyte urządzenie oraz akcesoria należy przechowywać w czystym, suchym i wolnym od kurzu miejscu.
- Owinąć kabel wokół nawijarki i włożyć wtyczkę do uchwyty w środku podstawy urządzenia.
- Przed ponownym skorzystaniem z urządzenia całkowicie rozwinąć kabel.

## Utylizacja

### Utylizacja opakowania

Opakowanie produktu wykonane jest z materiałów podlegających recyklingowi. Materiały opakowaniowe należy utylizować zgodnie z ich oznakowaniem w publicznych punktach odbioru odpadów lub zgodnie z wytycznymi obowiązującymi w danym kraju.

### Utylizacja zużytego sprzętu



Jeśli nie chcą już Państwo używać swojego urządzenia elektrycznego, należy je bezpłatnie przekazać do punktu odbioru zużytego sprzętu elektrycznego. W żadnym wypadku nie wolno wyrzucać zużytych urządzeń elektrycznych do pojemników na odpady nienadające się do ponownego przetworzenia (patrz symbol).

## Pozostałe wskazówki dotyczące utylizacji

Należy oddać urządzenie w takim stanie, aby możliwe było jego późniejsze ponowne wykorzystanie lub przetworzenie.

Urządzenia elektryczne mogą zawierać szkodliwe substancje. Nieprawidłowe obchodzenie się lub uszkodzenie urządzenia mogą stwarzać zagrożenia dla zdrowia lub powodować zanieczyszczenie wody lub gleby podczas późniejszego użytkowania.

## Dane techniczne

Model	EA-A0101
Napięcie	220 - 240 V~
Częstotliwość	50 / 60 Hz
Moc	1800 W
Wymiary urządzenia	długość x szerokość x wysokość ok. 462 x 379 x 451 mm
Pojemność	ok. 27 l
Zakres temperatur	30 - 100 °C



## Gwarancja

Kaufland udziela Państwu gwarancji na 3 lata od daty zakupu.

Gwarancja nie obejmuje szkód związanych z nieprzestrzeganiem instrukcji obsługi, użytkowaniem niezgodnym z przeznaczeniem, nieprawidłowym obchodzeniem się, naprawami przeprowadzanymi na własną rękę lub niewystarczającą konserwacją i pielęgnacją.

## Stimate client,

---

Vă felicităm pentru cumpărarea noului dvs. aparat. Ați decis să alegeți un produs cu un raport calitate-preț excelent care vă va aduce multe satisfacții.

Înainte de utilizarea aparatului familiarizați-vă cu toate instrucțiunile privind operarea și siguranța.

Utilizați aparatul numai în modul descris și numai în scopurile menționate. În cazul transmiterii aparatului unei alte persoane, predați-i, de asemenea, toate documentele aferente acestuia.

## Pachetul de livrare

---

- Oală electrică (A)
- Grătar suport din plastic (B)
- Capac (C)
- Robinet (D)
- 2 garnituri (E) pentru montarea robinetului
- Piuliță (F) pentru montarea robinetului
- Instrucțiuni de folosire

Verificați existența tuturor componentelor și aparatul cu privire la deteriorări survenite în timpul transportului.

Nu puneți în funcțiune aparatul dacă acesta este deteriorat!

În cazul defectării contactați un magazin Kaufland.

## Siguranța

---

Citiți cu atenție următoarele instrucțiuni privind siguranța înaintea primei utilizări a aparatului.

În vederea unei utilizări sigure respectați toate instrucțiunile privind siguranța prezentate în continuare.

### Utilizarea conform destinației

- Oala este destinată numai conservării, încălzirii și menținerii temperaturii (băuturi și supe) și încălzirii în baie de apă (de exemplu cârnăciori semipreparați).
- Nu utilizați aparatul în aer liber.
- Aparatul este destinat exclusiv pentru uz casnic. Aparatul nu este prevăzut pentru utilizarea în scopuri profesionale.
- Folosiți aparatul numai pentru domeniul de utilizare descris și cu accesoriile originale. Orice altă utilizare sau modificare a aparatului sunt considerate ca fiind neconforme. Producătorul nu răspunde pentru daunele produse ca urmare a utilizării necorespunzătoare sau operării eronate.

## Siguranța copiilor și a persoanelor



### Avertizare!

Pericol de asfixiere pentru copii la joaca cu materialul de ambalare! Mențineți materialul de ambalare departe de accesul copiilor.

- Acest aparat poate fi utilizat de copii începând cu vârsta de 8 ani dacă sunt supravegheați sau dacă au fost instruiți cu privire la utilizarea sigură a aparatului și au înțeles pericolele cu privire la acesta.
- Curățarea și acțiunile de întreținere destinate utilizatorului nu se vor efectua de către copii, cu excepția cazului în care aceștia au vârsta peste 8 ani și sunt supravegheați.
- Aparatul și cablul de conexiune nu se vor lăsa la îndemâna copiilor cu vârste sub 8 ani.
- Nu permiteți copiilor să se joace cu aparatul.
- Copiii trebuie supravegheați pentru a vă asigura să aceștia nu se joacă cu aparatul.
- Acest aparat poate fi utilizat de persoane cu abilități fizice, senzoriale sau mentale reduse sau fără experiență și/sau fără cunoștințe necesare, dacă sunt supravegheate sau dacă au fost instruite cu privire la utilizarea sigură a acestui aparat și au înțeles pericolele cu privire la acesta.

## Aspecte generale privind siguranța

- Aparatul nu se va utiliza atunci când cablul de alimentare sau carcasa sunt defecte.
- În cazul defectării cablului de alimentare, în vederea evitării pericolelor, acesta se va înlocui numai de către un centru autorizat de reparații.
- Nu alimentați aparatul peste limita admisă, în caz contrar apa care fierbe se poate scurge.
- Pericol de arsuri din cauza aburului fierbinte la deschiderea capacului aparatului! Nu deschideți capacul aparatului cât timp apa din aparat este fierbinte.



### Precauție!

Pericol de arsuri! Pe durata utilizării aparatul se încinge. Utilizați numai comutatoarele și mânerul prevăzute.

- **Atenție!** Pericol de arsuri! După utilizare, suprafața elementului de încălzire mai prezintă căldură reziduală.
- Nu mutați aparatul când este fierbinte.
- **Avertizare!** Nu trebuie să se verse nici un fel de lichid pe ștecărul aparatului.

- Utilizați produsul numai conform destinației. În cazul utilizării incorecte, există pericol de rănire!
- Utilizarea necorespunzătoare a aparatului poate provoca rănirea gravă.
- Aparatul nu este conceput pentru utilizarea cu temporizatoare externe sau sisteme separate de comandă de la distanță.
- Soclul cu conexiunile electrice nu trebuie să intre niciodată în contact cu apa. Lăsați mai întâi soclul să se usuce complet dacă acesta a devenit umed din greșeală.
- Asigurați-vă că în timpul funcționării cablul de alimentare nu devine niciodată ud sau umed. Ghidați-l astfel încât să nu se poată prinde sau deteriora în alt mod.
- Nu curățați aparatul cu jet de apă.
- Nu introduceți aparatul, cablul de alimentare și ștecărul în apă în vederea curățării.
- Respectați indicațiile din secțiunea „Curățarea și îngrijirea”.

### **Siguranța la instalare și conectare**

- Conectați aparatul numai la surse de alimentare cu energie electrică ale căror tensiune și frecvență corespund indicațiilor de pe plăcuța de fabricație! Plăcuța de fabricație se află pe partea inferioară a aparatului.
- Conectați aparatul numai la o priză cu contact de protecție instalată corespunzător și nedeteriorată.
- Așezați aparatul întotdeauna pe o suprafață stabilă, uscată, plană și antiderapantă.
- Nu amplasați aparatul în apropierea surselor de încălzire (de exemplu cuptoare pe gaz sau electrice).
- Asigurați-vă că nu este suspendat cablul de alimentare, astfel încât nimeni să nu se prindă în acesta și să distrugă aparatul.

### **Siguranța la utilizare**

- Nu lăsați niciodată aparatul nesupravegheat pe durata funcționării.
- Cablul de alimentare nu trebuie să intre în contact cu componentele fierbinți ale aparatului.
- Scoateți ștecherul după fiecare utilizare.

### **Siguranța la curățare**

- Lăsați aparatul să se răcească înaintea curățării sau depozitării.
- Opriți aparatul de fiecare dată înaintea curățării și deconectați-l de la rețeaua electrică.



## Amplasarea aparatului ( imaginea 1 )

- Îndepărtați toate materialele de ambalare de pe aparat înaintea primei utilizări a acestuia.
- Desfășurați complet cablul de pe suportul pentru cablu de pe partea inferioară a soclului.
- Așezați aparatul pe o suprafață stabilă, uscată, plană și antiderapantă. Asigurați-vă că priza este ușor accesibilă.

## Înaintea primei puneri în funcțiune

### Montarea robinetului ( imaginea 2 )

- Introduceți robinetul (D) în orificiul din aparatul de conservare. Robinetul este perpendicular pe plan.
- Împingeți garnitura (E) peste filetul robinetului (D) amplasat în interiorul aparatului.
- Înfiletați piulița (F) pe filetul robinetului (D).
- Umpleți cu apă aparatul până peste garnitură (E) pentru a verifica etanșeitatea garniturilor.
- Goliți aparatul.

### Indicație:

Recomandăm montarea manuală a piuliței. Aveți în vedere dimensiunea cheie a piuliței (26 mm) pentru dimensiunea cheii pentru șuruburi.

### Atenție!

Stratul din email se poate zgâria dacă o cheie metalică pentru șuruburi atinge suprafața sa. Nu loviți cheia pentru șuruburi de carcasă.

### Curățarea înaintea primei utilizări

Înaintea primei puneri în funcțiune aparatul trebuie curățat temeinic (a se vedea în acest sens și paragraful „Curățare și întreținere”).

- Introduceți ștecărul în priză.
- Umpleți aparatul de conservare cu cca 5 l de apă proaspătă, rece.
- Așezați capacul (C) pe aparat.
- Porniți aparatul și lăsați apa să fiarbă timp de 20 de minute.
- Lăsați aparatul să se răcească.
- Goliți aparatul.

### Indicație:

La prima utilizare pot apărea mirosuri ușoare ca urmare a reziduurilor din producție. Acestea sunt complet inofensive și se răspândesc după un timp scurt. Asigurați o aerisire suficientă, de ex. prin deschiderea unei ferestre.

## Pornirea și oprirea aparatului ( imaginea 3 )











- Introduceți ștecărul în priză.
  - Se aude un semnal sonor.
  - LED-ul galben al tastei  luminează intermitent.
  - Pe afișaj apare „0000”.

### Indicație:

Această stare reprezintă regimul de așteptare (standby).

## Setarea timpului și a temperaturii

Puteți seta mai întâi timpul sau temperatura. În acest exemplu setăm mai întâi timpul.

- Apăsați tasta .
  - Se aude un semnal sonor.
  - Afișajul indică timpul standard „02:00” (2 ore).
  - Pe afișaj luminează intermitent minutele.
- Cu ajutorul tastelor  și  setați minutele.
  - Apăsarea tastelor scurt, o singură dată, are drept efect creșterea/scăderea cifrelor cu câte o unitate pentru minut.
  - Apăsarea și menținerea apăsată a tastelor are drept efect creșterea/scăderea minutilor.
- Apăsați din nou tasta .
  - Pe afișaj luminează intermitent orele.
- Cu ajutorul tastelor  și  setați orele.
  - Apăsarea tastelor scurt, o singură dată, are drept efect creșterea/scăderea cifrelor cu câte o unitate pentru oră.
  - Apăsarea și menținerea apăsată a tastelor are drept efect creșterea/scăderea orelor.
  - Pe afișaj este indicată ora setată.
- Apăsați tasta .
  - Se aude un semnal sonor.
  - LED-ul roșu al tastei  luminează intermitent.
  - Pe afișaj luminează intermitent temperatura standard „100” (100 °C).
- Cu ajutorul tastelor  și  setați temperatura.
  - Apăsarea tastelor scurt, o singură dată, are drept efect creșterea/scăderea cifrelor cu câte 1 °C.



- Apăsarea și menținerea apăsată a tastelor are drept efect creșterea/scăderea unităților gradelor.
- Pe afișaj luminează intermitent temperatura setată.

### Indicații:

- Dacă nu setați nimic un anumit timp, aparatul trece în modul standby.
- Dacă doriți să modificați ora sau temperatura înainte de a începe, apăsați tasta . Aparatul revine în modul standby.

### Pornirea procesului

Înainte de a începe procesul de încălzire, trebuie să setați ora și temperatura.

- Apăsați tasta .
  - Aparatul se încălzește.
  - LED-urile tastelor  și  luminează constant.
  - Afișajul prezintă alternativ timpul rămas și temperatura momentană de încălzire.
  - De îndată ce este atinsă temperatura setată, este emis un semnal sonor (timp de cca 1 minut) și se scurge timpul rămas.
  - Dacă a expirat timpul setat, este emis un semnal sonor și aparatul de conservare pornește automat în modul standby.
- Scoateți ștecărul după fiecare utilizare.

### Indicație:

- Cu ajutorul tastei  puteți întrerupe procesul în orice moment. Aparatul comută în modul standby.

## Conservare

În cazul conservării, alimentele sunt conservate sub efectul căldurii. În funcție de tipul și masa alimentelor, se face o distincție între sterilizare și pasteurizare.

În cazul sterilizării, alimentele sunt încălzite la minimum 100 °C. La pasteurizare, temperatura de încălzire este de 80 °C. Pentru uz casnic, pasteurizarea este suficientă.

În acest scop sunt necesare borcane de conservare corespunzătoare cu garnituri din cauciuc și cleme sau cu capac filetat.

### Așezarea vaselor în aparat ( imaginea 4 )

- Așezați grătarul suport (B) în aparatul de conservare.
- Așezați borcanele umplute și închise etanș pe grătarul suport (B). Dacă este necesar, stivuiți borcanele de conserve unul peste celălalt.
- Asigurați-vă că borcanele din partea de jos sunt închise în mod corespunzător pentru a preveni pătrunderea apei

### Indicație:

Borcanele și apa ar trebui să aibă o temperatură similară. Acest lucru economisește energie și timp.

### Adăugarea apei ( imaginea 5 )

- Adăugați apă în aparatul de conservare.
  - Acoperiți borcanele din partea de sus cu apă în proporție de  $\frac{3}{4}$ .
  - Nu umpleți cu apă peste marcajul maxim „M” (cca 23 de litri), în caz contrar apa se poate revărsa.
  - Umpleți cu apă cel puțin până la marcajul minim „0” (cca 3 litri).

- Așezați capacul (C) pe aparatul de conservare.

## Conservarea alimentelor



### Precauție!

Pericol de arsuri! Pe durata utilizării aparatul se încinge. Utilizați numai comutatoarele și mânerul prevăzute.

- Cu ajutorul tastei (C°) setați temperatura specificată în tabelul „Recomandări privind conservarea”.
- Cu ajutorul tastei (⌚) setați timpul de gătire specificat în tabel.
- Apăsăți tasta (▶) pentru a începe încălzirea.
- Dacă a expirat timpul setat, este emis un semnal sonor și aparatul de conservare pornește automat în modul standby.

### Scurgerea apei ( imaginea 6 )

- Așezați un recipient termorezistent sub robinet (D).



### Precauție!

Pericol de arsuri! Lichidele sunt fierbinți. Nu atingeți niciodată lichidele fierbinți cu mâinile.

- Apăsăți maneta robinetului în jos. Apa se scurge de la sine.

## Scoaterea vaselor

- Dacă s-a scurs apa, lăsați borcanele să se răcească.
- Lăsați clemele pe borcane până în momentul răcirii complete.
- Dacă nu mai folosiți aparatul, scoateți ștețul din priză.

## Încălzirea/menținerea temperaturii lichidelor

- Scoateți grătarul suport (B) din aparat.

### Atenție!

Nu umpleți cu apă peste marcajul maxim „M” (cca 23 de litri), în caz contrar lichidul se poate revărsa. Umpleți cu lichid cel puțin până la marcajul minim „0” (cca 3 litri).

- Adăugați lichid (de ex., vin fiert) în aparatul de conservare.
- Așezați capacul (C) pe aparatul de conservare.



### Precauție!

Pericol de arsuri! Pe durata utilizării aparatul se încinge. Utilizați numai comutatoarele și mânerul prevăzute.

- Cu ajutorul tastei (C°) setați temperatura dorită.
- Apăsați o dată tasta (⊕), pentru a confirma timpul standard „02:00” (2 ore).
- Apăsați tasta (▶) pentru a începe încălzirea.
- Amestecați lichidele în mod periodic, astfel încât căldura să fie distribuită uniform.
- Amestecați periodic tocana, astfel încât să nu se prindă pe fundul aparatului.

### Atenție!

Nu amestecați cu obiecte ascuțite sau cu vârf. Acestea ar putea deteriora stratul din email.

- Dacă a expirat timpul standard de 2 ore, este emis un semnal sonor și aparatul de conservare comută în modul standby.
- Dacă nu mai folosiți aparatul, scoateți ște-cărul din priză.

## Utilizarea robinetului (imaginea 6)

Cu ajutorul robinetului (D) se pot scurge lichidele.



### Precauție!

Pericol de arsuri! Lichidele sunt fierbinți. Nu atingeți niciodată lichidele fierbinți cu mâinile.

- Țineți un recipient termorezistent (de ex., un pahar) sub robinet (D).
- Apăsați maneta robinetului în jos.
- Eliberați maneta atunci când în vas se află cantitatea de lichid dorită.

### Atenție!

Nu strecurați lichide amestecate cu componente solide (de ex., tocane). Componentele solide înfundă robinetul (D).

## Protecție la supraîncălzire

Acest aparat este prevăzut cu o protecție la supraîncălzire.

- Supraîncălzirea poate apărea dacă în aparatul de conservare se află prea puțin lichid sau nu se află lichid. În acest caz, aparatul se oprește imediat.
- Lăsați mai întâi aparatul să se răcească timp de câteva minute.
- După ce ați completat cu lichid, puteți reporni aparatul.

## Sugestii pentru conservare

### Pregătirea alimentelor

- Utilizați numai alimente proaspete. Fructele sau legumele prea coapte nu sunt potrivite pentru conservare.
- Spălați fructele și legumele și ștergeți-le.
- Fasolea verde și mazărea țin mai mult dacă sunt opărite în prealabil.

## Vase

- Utilizați borcane de conservare corespunzătoare cu garnituri din cauciuc și cleme sau cu capac filetat.
- Verificați toate recipientele cu privire la reziduurile aderente și deteriorări
- Nu utilizați inele din cauciuc poroase, deteriorate și lărgite și capace din cauciuc.
- Recipientele și capacele trebuie să fie fără germeni și bacterii. În caz contrar, mâncarea conservată s-ar putea strica prematur. Fierbeți borcanele timp de 5 - 7 minute înainte de a adăuga alimentele.
- Umpleți recipientele dacă acestea sunt disponibile, cu ajutorul unei pâlnii. Marginile recipientelor trebuie să fie curate atunci când borcanele sunt sigilate.
- Umpleți recipientele până la maximum 2 cm sub margine. În cazul alimentelor de conservat sub formă de pastă ( de ex. piure de mere), lăsați 3 - 4 cm liberi până la margine. În cazul cârnaților de orice fel umpleți recipientul în proporție de numai  $\frac{3}{4}$ .
- După umplere închideți borcanele cât mai repede posibil:

## Recomandări privind conservarea

Fructe, legume, carne	Temperatură în °C	Timp în minute
Piure de mere	90	30
Mere (moi/tari)	85	30/40
Caise	80	30
Pere (moi)	90	30
Perne (tari)	90	50
Căpșuni	80	25

Afine	85	30
Zmeură	80	25
Conopidă	100	90
Fasole	100	120
Mazăre	100	130
Castravete	80	30
Gulie	100	120
Sparanghel	100	100
Bucată de carne (crudă)	100	120
Bucată de friptură (prăjită)	100	90
Carne de pasăre/vânat (prăjită)	100	65
Gulaș (bine pregătit)	100	60
Carne tocată/ amestec pentru cârnați (crud)	100	120
Sosuri	100	120

### Indicație:

Aceste indicații reprezintă valori orientative. Timpul de încălzire nu face parte din timpul de conservare. Timpul de conservare începe abia după atingerea temperaturii respective.

## Curățarea și îngrijirea



### Avertizare!

Pericol de electrocutare din cauza umezelii! Nu introduceți aparatul în apă; nu permiteți comutatoarelor și contactelor să intre în contact cu apa.

### Atenție!

- Pentru a evita deteriorarea suprafeței aparatului, nu utilizați bureți abrazivi și nici substanțe de curățare abrazive.
- Nu răzuiți resturile persistente sau depunerile de calcar cu obiecte dure. Astfel aparatul poate suferi deteriorări.

### Curățarea aparatului și a grătarului suport

- Înaintea curățării opriți aparatul și scoateți ștecărul din priză.
- Lăsați aparatul să se răcească.
- Curățați aparatul cu o lavetă ușor umezită. În cazul murdăriei persistente, puneți pe lavetă un detergent delicat.
- Curățați afișajul numai cu ajutorul unei lavete moi, care nu lasă scame.
- Curățați grătarul suport (B) în soluție delicată de apă cu săpun și clătiți-l cu apă curată.

### Curățarea robinetului (imaginea )

Pentru a curăța temeinic robinetul (D) puteți deșuruba maneta.

- Deșurubați maneta în sens antiorar de pe robinet (D).
- Așezați maneta în soluție delicată de apă cu săpun și mișcați-o înainte și înapoi.
- Clătiți-o cu apă curată.
- Pentru a curăța robinetul (D), lăsați să curgă soluția delicată de apă cu săpun prin robinet (D).

- În cazul murdăriei persistente, puteți curăța interiorul robinetului (D) cu o sârmă de curățat țevi.
- Lăsați să curgă apă curată prin robinet (D).
- Înșurubați maneta în sens orar pe robinet (D).

## Îndepărtarea depunerilor de calcar

Îndepărtați la intervale regulate depunerile de calcar de la nivelul aparatului de conservare – în funcție de frecvența utilizării și de duritatea apei din zona dumneavoastră.

Utilizați un detartrant obișnuit pentru fierbătoare sau oțet diluat.

Scoateți grătarul suport (B) din aparat în timpul îndepărtării depunerilor de calcar.

### În cazul utilizării unui detartrant:

- Procedați conform instrucțiunilor producătorului substanței detartrante.

### În cazul utilizării esenței de oțet diluate:



#### Avertizare!

Pericol de arsuri la înghițire provocate de oțet nediluat! Mențineți oțetul departe de accesul copiilor.

- Umpleți aparatul de conservare cu o treime oțet și două treimi cu apă.
- Introduceți ștecărul în priză.
- Porniți aparatul și așteptați până când soluția pe bază de oțet începe să fiarbă.
- Opriți aparatul.
- Soluția pe bază de oțet trebuie lăsată să acționeze aproximativ 30 de minute.
- Goliți aparatul de conservare și clătiți-l temeinic cu apă.
- Fierbeți apă proaspătă, rece de două sau trei ori și eliminați-o pentru a asigura dizolvarea oricăror urme de oțet și calcar.

## Indicație:

În cazul depunerilor ușoare de calcar, este suficient să ștergeți interiorul aparatului cu o lavetă înmuiată în oțet. Apoi puneți apă la fiert în aparat.

## Depozitarea (imaginea )

- Depozitați aparatul curățat și accesoriile într-un loc curat, fără praf și uscat.
- Înfășurați cablul pe suportul pentru cablu și introduceți ștecărul în suportul pentru ștecăr în mijlocul soclului aparatului.
- Înainte de a utiliza din nou aparatul, desfășurați din nou complet cablul.

## Eliminarea

### Eliminarea ambalajului

Ambalajul produsului este fabricat din materiale reciclabile. Eliminați materialele de ambalare în conformitate cu marcajele acestora prin intermediul centrelor publice de colectare, respectiv în conformitate cu prevederile naționale specifice.

### Eliminarea aparatelor uzate



Atunci când nu mai doriți să utilizați aparatul electric, predăți-l unui centru public de colectare a aparatelor electrice uzate. Aparatele electrice uzate nu trebuie în niciun caz aruncate în containerele pentru gunoi (a se vedea simbolul).

## Indicații suplimentare privind eliminarea

Predați aparatul electric uzat fără a afecta re folosirea sau valorificarea a acestuia.

Aparatele electrice uzate pot conține substanțe poluante. În cazul manipulării necorespunzătoare sau deteriorării aparatului, cu ocazia valorificării ulterioare, aceste substanțe pot cauza probleme de sănătate sau infesta apa și solul.

## Date tehnice

Model	EA-A0101
Tensiunea	220 - 240 V~
Frecvența	50 / 60 Hz
Puterea	1800 W
Dimensiunile aparatului	Lungime x lățime x înălțime cca. 462 x 379 x 451 mm
Capacitate	cca. 27 l
Interval de temperatură	30 - 100 °C



## Garanția

Kaufland acordă o garanție de 3 ani de la data cumpărării.

Sunt exceptate de la garanție daunele provocate ca urmare a nerespectării instrucțiunilor de folosire, utilizării abuzive, manipulării necorespunzătoare, reparațiilor neautorizate sau întreținerii și îngrijirii insuficiente.

## Vážená zákazníčka, vážení zákazník!

---

Blahoželáme Vám ku kúpe Vášho nového prístroja. Rozhodli ste sa pre výrobok s výborným výkonom za vynikajúcu cenu, ktorý vám prinesie veľa radosti.

Pred použitím prístroja sa oboznámte so všetkými pokynmi týkajúcimi sa obsluhy a bezpečnosti.

Prístroj používajte len predpísaným spôsobom a na účely, na ktoré je určený. Pri odovzdávaní výrobku tretej strane jej odovzdajte aj všetky podklady.

## Rozsah dodávky

---

- Zavárací hrniec (A)
- Vkladací rošt z plastu (B)
- Pokrievka (C)
- Výpustný ventil (D)
- 2 tesnenia (E) na namontovanie výpustného ventilu
- Matica (F) na namontovanie výpustného ventilu
- Návod na obsluhu

Skontrolujte, či vám boli dodané všetky diely a či sa prístroj pri preprave nepoškodil.

Poškodený prístroj neuvádzajte do prevádzky! V prípade poškodenia sa obráťte na niektorú z pobočiek Kaufland.

## Bezpečnosť

---

Predtým, ako prístroj prvý raz použijete, si dôsledne prečítajte nasledujúce bezpečnostné pokyny.

Za účelom bezpečného používania dodržiavajte nasledujúce bezpečnostné pokyny.

### Použitie v súlade s určením

- Zavárací hrniec je určený len na zaváranie, zohrievanie a udržiavanie tepla (nápoje a polievky) a na zohrievanie vo vodnom kúpeli (napr. predvarené párky).
- Prístroj nepoužívajte vo vonkajšom prostredí.
- Prístroj je určený len na používanie v domácnostiach. Nie je určený na používanie v obchodných prevádzkach.
- Prístroj používajte len na predpísané účely a s originálnym príslušenstvom. Každé iné použitie alebo zmeny na prístroji sú v rozpore s účelom použitia. Na škody vzniknuté používaním v rozpore s účelom použitia alebo škody vzniknuté v dôsledku nesprávnej manipulácie sa nevzťahuje záruka.



## Bezpečnosť detí a osôb



### Varovanie!

Nebezpečenstvo udusenía detí pri hre s obalovým materiálom! Obalový materiál uchovávejte vždy mimo dosahu detí.

- Tento prístroj môžu používať deti od 8 rokov a staršie, ak sú pod dohľadom alebo boli poučené o bezpečnom používaní prístroja a porozumeli nebezpečenstvám spojeným s jeho používaním.
- Deti nesmú vykonávať čistenie a používateľskú údržbu, pokiaľ nie sú staršie ako 8 rokov a to pod dohľadom.
- Držte spotrebič a šnúru mimo dosahu detí, pokiaľ majú menej ako 8 rokov.
- Deti sa nesmú s prístrojom hrať.
- Deti by mali byť pod dohľadom, aby bolo zaistené, že sa s prístrojom nebudú hrať.
- Spotrebiče môžu obsluhovať osoby so zníženými telesnými, zmyslovými alebo mentálnymi schopnosťami alebo nedostatkom skúseností, ak sa im poskytol dohľad alebo inštrukcie týkajúce sa používania spotrebiča bezpečným spôsobom a porozumeli príslušným nebezpečenstvám.

## Všeobecná bezpečnosť

- Prístroj sa nesmie používať v prípade poškodenia sieťového kábla alebo krytu.
- V prípade poškodenia sieťového kábla ho smie vymeniť len autorizovaná opravárenská služba, aby sa zabránilo nebezpečenstvám.
- Zavárací hrniec neprepĺňajte, inak môže dôjsť k vystreknutiu vriacej vody.
- Hrozí nebezpečenstvo obarenia horúcou parou pri snímaní pokrievky prístroja! Nedávajte dolu pokrievku prístroja, kým je voda v prístroji horúca.



### Upozornenie!

Hrozí nebezpečenstvo popálenia! Počas prevádzky sa prístroj zohrieva. Používajte len určené spínače a rukoväte.

- **Pozor!** Nebezpečenstvo popálenia! Povrch ohrievacieho prvku má po použití stále ešte zostatkové teplo.
- Nepremiestňujte zavárací hrniec v horúcom stave.
- **Varovanie!** Dbajte na to, aby sa kábel prístroja nedostal do kontaktu s kvapalinou.
- Použite výrobok iba na primerané účely. Pri nesprávnom použití vzniká nebezpečenstvo poranenia!
- Akékoľvek nesprávne použitie môže viesť k vážnym zraneniam.

- Prístroj nie je určený na prevádzku s externými spínacími hodinami ani samostatným systémom diaľkového ovládania.
- Podstavec s elektrickými pripojeniami nesmie nikdy prísť do kontaktu s vodou. Nechajte podstavec úplne vyschnúť, ak sa neúmyselne namočil.
- Počas prevádzky dbajte na to, aby sieťový kábel nebol nikdy mokrý alebo vlhký. Vedte ho tak, aby sa nemohol pricvikiť alebo inak poškodiť.
- Prístroj nečistite vodným prúdom.
- Neponárajte prístroj, sieťový kábel ani sieťovú zástrčku pri čistení do vody.
- Dodržiavajte odsek „Čistenie a starostlivosť“.

### Bezpečnosť pri montáži a zapájaní

- Prístroj zapájajte len do takého elektrického zdroja, ktorého napätie a frekvencia zodpovedajú údajom na výrobnom štítku! Typový štítok sa nachádza na spodnej strane prístroja.
- Prístroj pripojte len do nepoškodenej, podľa predpisov nainštalovanej zásuvky s ochranným kontaktom.
- Prístroj kladte vždy na stabilnú, suchú a nekľavú plochu.
- Prístroj neumiestňujte v blízkosti tepelných zdrojov (napr. plynových alebo elektrických sporákov).
- Uistite sa, že sieťový kábel neprevísá, aby sa oň nemohol nikto zachytiť, a tým zavárači hrniec strhnúť.

### Bezpečnosť počas prevádzky

- Počas prevádzky nenechávajte prístroj nikdy bez dozoru.
- Sieťový kábel sa nesmie dostať do kontaktu s horúcimi časťami prístroja.
- Po každom použití vytiahnite sieťový kábel zo zásuvky.

### Bezpečnosť pri čistení

- Pred čistením alebo uskladnením nechajte prístroj vychladnúť.
- Pred každým čistením prístroj vypnite a odpojte ho z elektrickej siete.

### Inštalácia prístroja (obrázok 1)

- Pred prvým použitím odstráňte z prístroja všetky obalové materiály.
- Úplne odviňte kábel z navinutia kábla na spodnej strane podstavca.
- Zavárači hrniec položte vždy na stabilnú, suchú, rovnú a nekľavú plochu. Dbajte na to, aby sieťová zásuvka bola ľahko prístupná.

## Pred prvým uvedením do prevádzky

### Montáž výpustného ventilu (obrázok 2)

- Vložte výpustný ventil (D) do otvoru v závaracom hrnci. Výpustný ventil je kolmo k rovine.
- Nasuňte tesnenie (E) cez závit výpustného ventilu (D) umiestneného vnútri závaracieho hrnca.
- Matice (F) naskrutkujte na závit výpustného ventilu (D).
- Závarací hrniec naplňte vodou až nad tesnenie (E), aby sa tesnenia skontrolovali na netesnosť.
- Vyprázdnenie závaracieho hrnca.

### Upozornenie:

Odporúčame namontovať maticu ručne. Pri veľkosti kľúča dbajte na skrutky na otvor kľúča matice (26 mm).

### Pozor!

Smaltovanie sa môže poškríbať, ak sa kovový kľúč na skrutky dotýka jeho povrchu. Nenarážajte kľúčom na skrutky na teleso hrnca.

### Čistenie pred prvým použitím

Pred prvým uvedením do prevádzky je nutné prístroj dôkladne vyčistiť (pozrite k tomu aj odsek „Čistenie a starostlivosť“.)

- Zasuňte sieťovú zástrčku do zásuvky.
- Naplňte závarací hrniec cca 5 litrami čerstvej studenej vody.
- Položte pokrievku (C) na prístroj.
- Prístroj zapnite a nechajte variť vodu počas 20 minút.
- Prístroj nechajte vychladnúť.
- Vyprázdnenie závaracieho hrnca.

### Upozornenie:

Pri prvom použití môže vzniknúť mierny zápach, ktorý sa vzťahuje na zvyšky z výroby. Ten je úplne neškodný a po krátkom čase sa rozptýli. Zaisťte dostatočné vetranie, napr. otvorte okno.

### Zapnutie a vypnutie zariadenia (obrázok 3)







- Zasuňte sieťovú zástrčku do zásuvky.
  - Zaznie signál.
  - Bliká žlté tlačidlo LED .
  - Na displeji sa zobrazí „0000“.





### Upozornenie:

Tento stav je pohotovostný režim.

### Nastavenie času a teploty

Môžete nastaviť najskôr buď čas, alebo teplotu. Na tomto príklade nastavíme najskôr čas.

- Stlačte tlačidlo .
  - Zaznie signál.
  - Displej zobrazí štandardný čas „02:00“ (2 hodiny).
  - Na displeji blikajú minúty.
- Nastavte tlačidlami  a  minúty.
  - Jednorazové krátke stlačenie tlačidiel spôsobí postupné počítanie vpred/vzad vždy o jednu minútu.
  - Stlačenie a podržanie tlačidiel spôsobí rýchle počítanie minút vpred/vzad.
- Znovu stlačte tlačidlo .
  - Na displeji blikajú hodiny.
- Nastavte tlačidlami  a  hodiny.
  - Jednorazové krátke stlačenie tlačidiel spôsobí postupné počítanie vpred/vzad vždy o jednu hodinu.
  - Stlačenie a podržanie tlačidiel spôsobí rýchle počítanie hodín vpred/vzad.
  - Na displeji sa zobrazí nastavený čas.



- Stlačte tlačidlo .
  - Zaznie signál.
  - Bliká červené tlačidlo LED .
  - Na displeji bliká štandardná teplota „100“ (100 °C).
- Nastavte tlačidlami  a  teplotu.
  - Jednorazové krátke stlačenie tlačidiel spôsobí postupné počítanie vpred/vzad vždy o 1 °C.
  - Stlačenie a podržanie tlačidiel spôsobí rýchle počítanie jednotiek stupňov vpred/vzad.
  - Na displeji bliká nastavená teplota.

### Upozornenie:

- Ak v krátkom čase nič nenastavíte, prístroj sa prepne do pohotovostného režimu.
- Ak chcete pred štartom zmeniť čas alebo teplotu, stlačte tlačidlo . Prístroj sa vráti do pohotovostného režimu.

### Spustenie procesu

Skôr než naštartujete proces zohrievania, musíte nastaviť čas a teplotu.

- Stlačte tlačidlo .
  - Prístroj sa zahrieva.
  - Svetia tlačidlá LED  a .
  - Na displeji sa striedavo zobrazuje zostávajúci čas a aktuálna teplota zahrievania.
  - Po dosiahnutí nastavenej teploty zaznie signál (cca 1 minúta) a plynie zostávajúci čas.
  - Po uplynutí nastaveného času zaznie signál a zavárací hrniec sa prepne do pohotovostného režimu.
- Po každom použití vytiahnite elektrickú zástrčku.

### Upozornenie:

- Tlačidlom  môžete proces kedykoľvek prerušiť. Prístroj sa prepne do pohotovostného režimu.

### Zaváranie

Pri zaváraní sa potraviny zavárajú účinkom tepla. V závislosti od druhu a hmotnosti potravín sa rozlišuje medzi sterilizáciou a pasterizáciou. Pri sterilizácii sa potraviny zahrievajú aspoň na 100 °C. Pri pasterizácii je teplota zahrievania 80 °C. Na domáce použitie je postačujúca pasterizácia.

Na tento účel sú potrebné primerané zaváracie poháre s gumovými tesneniami a pákovými uzávermi alebo so skrutkovacím uzáverom.

### Vloženie nádob do prístroja

#### (obrázok )

- Vložte vkladací rošt (B) do zaváracieho hrnca.
- Uložte naplnené a natesno uzavreté poháre na vkladací rošt (B). V prípade potreby uložte zaváracie poháre navzájom na seba.
- Presvedčte sa, že poháre spodnej úrovne sú správne uzatvorené, aby sa zabránilo vniknutiu vody.

### Upozornenie:

Poháre a voda by mali mať podobnú teplotu. To šetrí energiu a čas.

### Nalitie vody (obrázok )

- Nalejte vodu do zaváracieho hrnca.
  - Zalejte horné poháre do  $\frac{3}{4}$  vodou.
  - Nepreplňte maximálnu značku „M“ (cca 23 litrov), inak môže voda pretiecť.
  - Nalejte vodu najmenej po minimálnu značku „0“ (cca 3 litre).
- Položte pokrievku (C) na zavárací hrniec.

## Zaváranie potravín



### Upozornenie!

Hrozí nebezpečenstvo popálenia! Počas prevádzky sa prístroj zohrieva. Používajte len určené spínače a rukoväte.

- Pomocou tlačidla nastavte (C°) teplotu uvedenú v tabuľke „Odporúčania pre zaváranie“.
- Pomocou tlačidla nastavte (⌚) čas varenia uvedený v tabuľke.
- Stlačte tlačidlo (▶), aby ste naštartovali ohrev.
- Po uplynutí nastaveného času zaznie signál a zavárací hrniec sa prepne do pohotovostného režimu.

## Vypustenie vody (obrázok 6)

- Postavte tepelne odolnú nádobu pod výpustný ventil (D).



### Upozornenie!

Nebezpečenstvo popálenia! Tekutiny sú horúce. Nikdy sa nedotýkajte horúcich tekutín rukami.

- Stlačte výpustnú páku smerom dolu. Voda uniká sama.

## Odstránenie nádob

- Po vypustení vody nechajte poháre vychladnúť.
- Uzávery na pohároch ponechajte až do úplného vychladnutia.
- Vytiahnite sieťovú zástrčku zo zásuvky, ak nebudete prístroj ďalej používať.

## Zohriatie/udržanie tepla tekutín

- Vyberte vkladací rošt (B) zo zaváracieho hrnca.

### Pozor!

Nepreplňte maximálnu značku „M“ (cca 23 litrov), inak môže tekutina pretiecť. Naplňte tekutinu najmenej po minimálnu značku „0“ (cca 3 litre).

- Nalejte tekutinu (napr. varené víno) do zaváracieho hrnca.
- Položte pokrievku (C) na zavárací hrniec.



### Upozornenie!

Hrozí nebezpečenstvo popálenia! Počas prevádzky sa prístroj zohrieva. Používajte len určené spínače a rukoväte.

- Pomocou tlačidla nastavte (C°) požadovanú teplotu.
- Stlačte raz tlačidlo (⌚), aby ste potvrdili štandardný čas „02:00“ (2 hodiny).
- Stlačte tlačidlo (▶), aby ste naštartovali ohrev.
- Tekutiny pravidelne miešajte, aby sa teplo rozložilo rovnomerne.
- Husté polievky pravidelne miešajte, aby sa nelepili na dno prístroja.

### Pozor!

Na miešanie nepoužívajte ostré alebo špicaté predmety. Mohli by poškodiť smaltovanie.

- Ak uplynul štandardný čas 2 hodiny, zaznie signál a zavárací hrniec sa prepne do pohotovostného režimu.
- Vytiahnite sieťovú zástrčku zo zásuvky, ak nebudete prístroj ďalej používať.

## Použitie výpustného ventilu (obrázok 6)

Pomocou výpustného ventilu (D) môžete vypustiť tekutiny.



### Upozornenie!

Nebezpečenstvo popálenia! Tekutiny sú horúce. Nikdy sa nedotýkajte horúcich tekutín rukami.

- Držte tepelne odolnú nádobu (napr. pohár) pod výpustným ventilom (D).
- Stlačte výpustnú páku smerom dolu.
- Uvoľnite výpustnú páku, ak je v nádobe požadované množstvo tekutiny.

### Pozor!

Nenaliievajte žiadne tekutiny s pevnými časticami (napr. husté polievky). Pevné častice upchávajú výpustný ventil (D)

## Ochrana proti prehriatiu

Tento prístroj je vybavený ochranou proti prehriatiu.

- K prehriatiu môže prísť, ak je v zaváracom hrnci málo alebo žiadna tekutina. V tomto prípade sa prístroj okamžite vypne.
- Nechajte prístroj najprv niekoľko minút vychladnúť.
- Po doplnení tekutiny môžete prístroj znovu naštartovať.

## Tipy na zaváranie

### Príprava potravín

- Používajte iba čerstvé potraviny. Prezreté ovocie alebo zelenina nie sú vhodné na zaváranie.
- Umyte ovocie a zeleninu a nechajte odkvapkať.

- Zelená fazuľa a hrášok sú trvanlivejšie, ak sa predtým sparí.

### Nádoby

- Použite potrebné zaváracie poháre s gumovými tesneniami a uzávermi alebo so skrutkovacími uzávermi.
- Skontrolujte všetky nádoby na prilepené zvyšky a poškodenia
- Nepoužívajte pórovité, poškodené a roztrhané gumové krúžky a gumové uzávery.
- Nádoby a pokrievky musia byť zbavené choroboplodných zárodkov a baktérií. V opačnom prípade by sa mohli konzervy predčasne pokaziť. Pred naplnením potravinami nechajte zaváracie poháre variť 5 až 7 minút.
- Naplňte nádoby, ak sú k dispozícii, pomocou lievika. Okraje nádob musia byť čisté, keď sa poháre zatvárajú.
- Naplňte nádoby maximálne do 2 cm pod okraj. Pri kašovitých zaváraninách (napr. jablkové pyré) nechajte po okraj 3 - 4 cm voľného priestoru. Pre klobásky všetkých druhov vyplňte nádobu len na  $\frac{3}{4}$ .
- Zatvorte poháre po naplnení čo najskôr:

### Odporúčania na zaváranie

Ovocie, zelenina, mäso	Teplota v °C	Čas v minútach
Jablkové pyré	90	30
Jablká (mäkké/tvrde)	85	30/40
Marhule	80	30
Hrušky (mäkké)	90	30
Hrušky (tvrdé)	90	50

Jahody	80	25
Čučoriedky	85	30
Maliny	80	25
Karfiol	100	90
Fazuľa	100	120
Hrach	100	130
Uhorka	80	30
Kaleráb	100	120
Špargľa	100	100
Kus mäsa (surového)	100	120
Pečený kus (prepečený)	100	90
Hydina/divina (prepečená)	100	65
Guláš (prepečený)	100	60
Mleté mäso/klobásová zmes (surová)	100	120
Omáčky	100	120

### Upozornenie:

Tieto údaje sú smerné hodnoty. Čas ohrevu sa nepočíta do času zavárania. Čas zavárania sa začína až vtedy, keď sa dosiahne príslušná teplota.

## Čistenie a starostlivosť



### Varovanie!

Nebezpečenstvo zasiahnutia elektrickým prúdom následkom vlhkosti! Prístroj neponárajte do vody; zabráňte spínačom a kontaktom styku s vodou.

### Pozor!

- Nepoužívajte abrazívne hubky ani abrazívne čistiace prostriedky, aby nedošlo k poškodeniu povrchu prístroja.
- Nesnažte sa odstrániť nečistoty alebo usadeniny vodného kameňa pomocou tvrdých predmetov. Mohlo by tým dôjsť k poškodeniu prístroja.

### Čistenie prístroja a vkladacieho roštu

- Pred čistením prístroj vypnite a sieťovú zástrčku vytiahnite zo zásuvky.
- Prístroj nechajte vychladnúť.
- Prístroj vyčistíte jemne navlhčenou handričkou. Pri pretrvávajúcich znečisteniach naneste na handričku jemný čistiaci prostriedok.
- Displej čistite len mäkkou, nie rozstrapkanou utierkou.
- Vyčistíte vkladací rošt (B) v mydlovej vode a opláchnite ho čistou vodou.

### Čistenie výpustného ventilu (obrázok )

Ak chcete dôkladne vyčistiť výpustný ventil (D), môžete odskrutkovať výpustnú páku.

- Odskrutkujte výpustnú páku proti smeru hodinových ručičiek z výpustného ventilu (D).
- Vložte výpustnú páku do mydlovej vody a pohybujte ňou tam a späť.
- Opláchnite ho čistou vodou.

- Ak chcete vyčistiť výpustný ventil (D), nechajte pretiecť vyplachovací lúh cez výpustný ventil (D).
- Pri pretrvávajúcich znečisteniach môžete vnútrajšok výpustného ventilu (D) vyčistiť pomocou čističa rúrok.
- Nechajte pretiecť čiru vodu cez výpustný ventil (D).
- Naskrutkujte výpustnú páku v smere hodinových ručičiek na výpustný ventil (D).

## Odstránenie vodného kameňa

Vodný kameň odstraňujte zo zaváracieho hrnca v pravidelných intervaloch – podľa počtosti používania a tvrdosti vody v oblasti, kde bývate.

Používajte buď bežný prostriedok na odstránenie vodného kameňa pre rýchlovarné kanvice, alebo zriedený octový roztok.

Vyberte vkladací rošt (B) z prístroja počas odvápnovania.

### Ak používate prípravok na odstraňovanie vodného kameňa:

- Postupujte podľa návodu výrobcu odvápnovacieho prostriedku.

### Ak používate zriedenú octovú esenciu:



#### Varovanie!

Hrozí nebezpečenstvo poleptania nezriedenou octovou esenciou pri prehltnutí! Octovú esenciu skladujte mimo dosahu detí.

- Naplňte zavárací hrniec do jednej tretiny octovou esenciou a doplňte dvoma tretinami vody.
- Zasuňte sieťovú zástrčku do zásuvky.

- Zapnite prístroj a počkajte, kým sa octový roztok uvarí.
- Prístroj vypnite.
- Nechajte pôsobiť octový roztok asi 30 minút.
- Zavárací hrniec vyprázdnite a dôkladne ho vypláchnite vodou.
- Ešte dva- až trikrát uvarte studenú čerstvú vodu a vylejte ju, aby sa odstránili zvyšky octu a vápenatých usadenín.

### Upozornenie:

Pri nepatrných vápenatých usadeninách postačuje vyčistiť vnútornú časť prístroja utierkou namočenou v octe. Napokon v prístroji prevarite čistú vodu.

## Skladovanie (obrázok 8)

- Vyčistený prístroj a diely príslušenstva skladujte na čistom, bezprašnom a suchom mieste.
- Naviňte kábel okolo navinutia kábla a zasuňte zástrčku do držiaka zástrčky uprostred podstavca zariadenia.
- Pred ďalším používaním prístroja opäť úplne odviňte kábel.

## Likvidácia

### Likvidácia obalu

Obal výrobku je vyrobený z materiálov vhodných na recykláciu. Obalové materiály odstraňujte v súlade s ich označením v rámci verejných zberných dvorov, resp. podľa miestnych predpisov.



## Likvidácia starého prístroja



Ak už elektrický prístroj ďalej nepoužívate, bezplatne ho odovzdajte vo verejnom zbernom dvore pre staré elektrické prístroje. Staré elektrické spotrebiče sa v žiadnom prípade nesmú likvidovať prostredníctvom zberných smetných nádob (pozri symbol).

### Ďalšie pokyny k likvidácii

Váš starý elektrický prístroj odovzdajte tak, aby nebola ovplyvnená jeho ďalšia recyklácia. Staré elektrické spotrebiče môžu obsahovať škodlivé látky. Pri nesprávnej manipulácii alebo poškodení prístroja môžu tieto pri jeho neskoršej recyklácii spôsobiť ujmu na zdraví alebo znečistiť vodné toky či pôdu.

## Technické údaje

Model	EA-A0101
Napätie	220 - 240 V~
Frekvencia	50 - 60 Hz
Príkon	1 800 W
Rozmery prístroja	Dĺžka x šírka x výška cca 462 x 379 x 451 mm
Objem	cca 27 l
Teplotný rozsah	30 - 100 °C



## Záruka

Kaufland vám poskytuje záruku 3 roky, ktorá začína plynúť dňom kúpy.

Zo záruky sú vylúčené poškodenia, ktoré boli spôsobené nerešpektovaním pokynov v návode na obsluhu, nesprávnym používaním, neodborným zaobchádzaním, samovolnými opravami alebo nedostatočnou údržbou a starostlivosťou.

## Уважаеми клиенти,

Поздравяваме Ви с покупката на Вашия нов уред. Избрали сте продукт с прекрасно съотношение цена/качество, който ще Ви доставя много радости.

Преди да използвате уреда, запознайте се с всички инструкции за обслужване и безопасност.

Използвайте уреда само според описанието и за посочените области на приложение.

При предаване на уреда на трети лица представете им и цялата му документация.

## Обхват на доставката

- Уред за консервиране (A)
- Пластмасова скара (B)
- Капак (C)
- Изпускателен кран (D)
- 2 уплътнения (E) за монтиране на изпускателния кран
- Гайка (F) за монтиране на изпускателния кран
- Инструкция за употреба

Проверете дали са налице всички части и дали по уреда няма повреди от транспортирането.

Не пускайте в експлоатация повреден уред! При повреда, моля, обръщайте се към филиал на Kaufland.

## Безопасност

Преди да използвате уреда за първи път, прочетете внимателно следните указания за безопасност.

За безопасна употреба следвайте указанията за безопасност по-долу.

### Употреба по предназначение

- Уредът е предназначен само за консервиране, нагряване и поддържане в топло състояние (напитки и супи) и нагряване на водна баня (напр. на предварително сготвени наденички).
- Не използвайте уреда на открито.
- Уредът е предназначен само за домашна употреба. Той не е предвиден за промишлено приложение.
- Използвайте уреда само за описаното приложение и с оригиналните принадлежности. Всяка друга употреба или изменение се смята за несъответстващи на предназначението. Не се поема отговорност за щети, причинени от употреба, несъответстваща на предназначението, или неправилно обслужване.

## Безопасност на деца и хора



### Предупреждение!

За децата има опасност от задушаване при игра с опаковката! Непременно дръжте опаковъчния материал далече от деца.

- Деца на възраст над 8 години могат да използват уреда само под наблюдение или след като са инструктирани относно безопасната му работа и са разбрали произтичащите опасности.
- Почистването и поддръжката от потребителя не следва да се извършва от деца, освен ако не са над 8 години и не са под наблюдение.
- Деца под 8 години да се държат настрана от уреда и неговия захранващ кабел.
- Деца не трябва да играят с уреда.
- Децата трябва да се наблюдават, за да се гарантира, че не си играят с уреда.
- Хора с намалени физически, сензорни или умствени способности или такива, които нямат опит и/или познания, могат да използват уреда само ако бъдат наблюдавани или са получили инструкции за използването на уреда по безопасен начин и са разбрали опасностите, произтичащи от него.

## Общи инструкции за безопасност

- Уредът не трябва да се използва, ако са повредени захранващият кабел или корпусът.
- Ако захранващият кабел е повреден, той може да бъде заменен само от оторизиран сервиз, за да се предотвратят опасности.
- Не препълвайте уреда за консервиране, тъй като в противен случай връщата вода може да изкипи.
- Опасност от изгаряне поради гореща пара при отваряне на капака на уреда! Не отваряйте капака на уреда, докато водата в него е гореща.



### Внимание!

Опасност от изгаряне! По време на работа уредът се нагрива. Използвайте само предвидените превключватели и дръжки.

- **Внимание!** Опасност от изгаряне! Повърхността на нагревателния елемент все още има остатъчна топлина след употреба.
- Не местете уреда за консервиране в горещо състояние.

- **Предупреждение!** По щепселното съединение на уреда не трябва да преминава течност.
  - Продуктът трябва да се използва само по предназначение. При погрешно използване съществува опасност от нараняване!
  - Всяка употреба не по предназначение може да доведе до тежки наранявания.
  - Уредът не е подходящ за работа с външен таймер или отделна система за дистанционно управление.
  - Базата с електрическите връзки никога не трябва да влиза в контакт с вода. Оставете базата първо да изсъхне напълно, ако е била навлажнена по невнимание.
  - Внимавайте за това мрежовият кабел никога да не се мокри или навлажнява по време на работа. Прокарайте го така, че да не може да бъде притиснат или повреден по друг начин.
  - Никога не почиствайте уреда с водна струя.
  - Не потапяйте уреда, мрежовия кабел и щепсела във вода, за да ги почистите.
  - Спазвайте инструкциите в раздел „Почистване и поддръжка“.
- 

### **Безопасност при монтаж и свързване**

- Свържете уреда към електрозахранване, чийто напрежение и честота съпадат с данните от етикета за типа! Етикетът се намира на долната страна на уреда.
- Свързвайте уреда само към безопасен контакт, който не е повреден и е инсталиран в съответствие с изискванията.
- Винаги поставяйте уреда върху стабилна, суха, равна и нехлъзгава повърхност.
- Не поставяйте уреда в близост до източници на топлина (напр. газови или електрически печки).
- Уверете се, че мрежовият кабел не е провиснал, за да не може някой да го закачи и така да събори уреда за консервиране.

### **Безопасност по време на работа**

- Никога не оставяйте уреда без наблюдение по време на работа.
- Захранващият кабел не трябва да се допира до горещите части на уреда.
- След всяка употреба изключвайте щекера от контакта.

### **Безопасност при почистване**

- Преди да почистите или приберете уреда, оставете го да се охлади.
- Преди всяко почистване изключвайте уреда и от електрическото захранване.

## Монтиране на уреда (фиг. 1)

- Преди първата употреба отстранете всички опаковъчни материали от уреда.
- Размотайте кабела изцяло от отделението за прибиране на долната страна на базата.
- Винаги слагайте уреда за консервиране върху стабилна, суха, равна и нехлъзгава повърхност. Уверете се, че електрическият контакт е леснодостъпен.

## Преди първото пускане в експлоатация

### Монтиране на изпускателния кран (фиг. 2)

- Поставете изпускателния кран (D) в отвора на уреда за консервиране. Кранът трябва да бъде перпендикулярен на равнината.
- Плъзнете уплътнението (E) върху резбата на крана (D), която се намира вътре в уреда за консервиране.
- Завийте гайката (F) върху резбата на крана (D).
- Напълнете уреда за консервиране до над уплътнението (E) с вода, за да проверите уплътненията за течове.
- Изпразнете уреда за консервиране.

### Указание:

Препоръчваме да монтирате гайката на ръка. За големината на гаечния ключ съблюдавайте размера на гайката (26 mm).

### Внимание!

Емайлт може да се надраска, ако метален гаечен ключ докосне неговата повърхност. Не допускайте гаечният ключ да се притиска към корпуса.

## Почистване преди първа употреба

Преди първото пускане в експлоатация уредът трябва да бъде почистен основно (вж. раздел „Почистване и поддръжка“).

- Включете щепсела в контакта.
- Напълнете уреда за консервиране с ок. 5 L прясна студена вода.
- Поставете капака (C) върху уреда.
- Включете уреда и оставете водата да ври около 20 минути.
- Оставете уреда да се охлади.
- Изпразнете уреда за консервиране.

### Указание:

При първото използване може да се отдели лека миризма, която се дължи на остатъци от производството. Тя е напълно безвредна и бързо се разнася. Осигурете достатъчно проветрение, като напр. отворите прозорец.

## Включване и изключване на уреда (фиг. 3)

- Включете щепсела в контакта.
  - Прозвучава сигнал.
  - Жълтият светодиод на бутона  мига.
  - Дисплеят показва „0000“.









### Указание:

Това състояние е режим на готовност.

## Настройване на време и температура

Можете първо да настроите или времето, или температурата. В този пример първо настройваме времето.

- Натиснете бутона .
  - Прозвучава сигнал.
  - Дисплеят показва стандартно време „02:00“ (2 часа).
  - На дисплея мигат минутите.



- С бутоните  и  настройте минутите
  - Краткото еднократно натискане на бутоните води до поетапно увеличаване/намаляване с по една минута.
  - Натискане и задържане на бутоните води до бързо увеличаване/намаляване на минутите.
- Отново натиснете бутона .
  - На дисплея мигат часовете.
- С бутоните  и  настройте часовете.
  - Краткото еднократно натискане на бутоните води до поетапно увеличаване/намаляване с по един час.
  - Натискане и задържане на бутоните води до бързо увеличаване/намаляване на часовете.
  - На дисплея се показва настроеното време.
- Натиснете бутона .
  - Прозвучава сигнал.
  - Червеният светодиод на бутона  мига.
  - На дисплея мига стандартната температура „100“ (100 °C).
- С бутоните  и  настройте температурата.
  - Кратко еднократно натискане на бутоните води до поетапно увеличаване/намаляване с по 1 °C.
  - Натискане и задържане на бутоните води до бързо увеличаване/намаляване на градусите.
  - На дисплея мига настроената температура.

### Указания:

- Ако не направите настройка известно време, уредът превключва в режим на готовност.
- Ако искате да промените времето или температурата преди стартирането, натиснете бутон . Уредът се връща в режим на готовност.

### Стартиране на процеса

Преди да стартирате процеса, времето и температурата трябва да бъдат настроени.

- Натиснете бутона .
  - Уредът се нагрива.
  - Светодиодите на бутоните  и  светват.
  - На дисплея се редуват оставашкото време и моментната температура на нагриване.
  - Когато се достигне настроената температура, прозвучава сигнал (ок. 1 минута) и оставашкото време изтича.
  - Когато изтече оставашкото време, прозвучава сигнал и уредът за консервиране превключва в режим на готовност.
- След всяка употреба изключвайте щепсела от контакта.

### Указание:

- С бутона  можете да прекъснете процеса по всяко време. Уредът превключва в режим на готовност.

## Консервиране

При консервиране хранителните продукти се консервират чрез топлинно въздействие. Според вида и теллото на хранителните продукти различаваме стерилизация и пастьоризация.

При стерилизиране хранителните продукти се нагреват до поне 100 °С. При пастьоризация температурата на загряване е 80 °С. За употреба в домашни условия пастьоризацията е достатъчна.

За тази цел са нужни съответните буркани с гумени уплътнения и затварящ механизъм или с винтови капачки.

### Поставяне на съдове в уреда

(фиг. 4)

- Поставете скарата (B) в уреда за консервиране.
- Поставете напълнените и добре затворени буркани върху скарата (B). При нужда наредете бурканите един върху друг.
- Уверете се, че бурканите от долния ред са добре затворени, за да не проникне вода.

### Указание:

Бурканите и водата трябва да са с подобна температура. Това спестява енергия и време.

### Наливане на вода (фиг. 5)

- Напълнете уреда за консервиране с вода.
  - Покрийте горния ред буркани до  $\frac{3}{4}$  с вода.
  - Не преминавайте максималната маркировка „M“ (ок. 23 литра), иначе водата може да прелее.
  - Винаги пълнете с вода поне до минималната маркировка „0“ (ок. 3 литра).
- Поставете капака (C) на уреда за консервиране.

## Консервиране на хранителни продукти



### Внимание!

Опасност от изгаряне! По време на работа уредът се нагрява. Използвайте само предвидените превключватели и дръжки.

- С бутона (C) настройте на посочената в таблица „Препоръки за консервиране“ температура.
- С бутона (D) настройте на посоченото в таблица време за приготвяне.
- Натиснете бутона (E), за да стартирате нагряването.
- Когато изтече оставащото време, прозвучава сигнал и уредът за консервиране превключва в режим на готовност.

### Изпускане на водата (фиг. 6)

- Поставете топлоустойчив съд под изпускателния кран (D).



### Внимание!

Опасност от изгаряне! Течностите са горещи. Никога не докосвайте горещите течности с ръце.

- Натиснете лостчето на крана надолу. Водата изтича сама.

### Изваждане на съдовете

- Когато водата изтече, оставете съдовете да се охладят.
- Оставете скобите до пълното охлаждане на бурканите.
- Ако няма да използвате повече уреда, извадете щепсела от контакта.

## Затопляне на течности/поддържа- не на температура

- Извадете скарата (B) от уреда за консервиране.

### Внимание!

Не преминавайте максималната маркировка „M“ (ок. 23 литра), иначе течността може да прелее. Винаги пълнете с течност поне до минималната маркировка „0“ (ок. 3 литра).

- Налейте течността (напр. греяно вино) в уреда за консервиране.
- Поставете капака (C) на уреда за консервиране.



### Внимание!

Опасност от изгаряне! По време на работа уредът се нагрива. Използвайте само предвидените превключватели и дръжки.

- С бутона (C°) настройте желаната температура.
- Натиснете еднократно бутон (⌚), за да потвърдите стандартното време „02:00“ (2 часа).
- Натиснете бутон (▶), за да стартирате нагриването.
- Периодично разбърквайте течността, за да се разпредели температурата равномерно.
- Разбърквайте периодично яхниите, за да не залепнат за дъното на уреда.

### Внимание!

Не използвайте заточени или остри предмети за разбъркване. Те могат да повредят емайла.

- Когато изтече стандартното време от 2 часа, прозвучава сигнал и уредът за консервиране превключва в режим на готовност.
- Ако няма да използвате повече уреда, извадете щепсела от контакта.

## Използване на изпускателния кран (фиг. 6)

С крана (D) можете да изпускате течности от уреда.



### Внимание!

Опасност от изгаряне! Течностите са горещи. Никога не докосвайте горещите течности с ръце.

- Поставете топлоустойчив съд (напр. чаша) под изпускателния кран (D).
- Натиснете лостчето на крана надолу.
- Пуснете лостчето на крана, когато налеете желаното количество течност в съда.

### Внимание!

Не изпускайте през крана течности с твърди съставки (напр. яхнии). Твърдите съставки ще запушат изпускателния кран (D).

## Защита от прегряване

Този уред е снабден със защита от прегряване.

- Може да се стигне до прегряване, ако в уреда за консервиране има твърде малко или никаква течност. В този случай уредът веднага ще се изключи.
- Първо оставете уреда да се охлади за няколко минути.
- След като долеете течност, можете отново да стартирате уреда.



## Съвети за консервиране

### Подготвяне на хранителните продукти

- Използвайте само пресни хранителни продукти. Презрелите плодове и зеленчуци не са подходящи за консервиране.
- Измийте плодовете и зеленчуците и ги оставете да се отцедят.
- Зеленият боб и грахът са по-издръжливи, ако първо се бланшират.

### Съдове

- Използвайте съответните буркани с гумени уплътнения и скоби или с винтови капачки.
- Проверете всички съдове за полепнали остатъци и повреди.
- Не използвайте порести, повредени или разтегнати гумени пръстени и гумени капачки.
- По съдовете и капачите не трябва да има микроби и бактерии. В противен случай консервата може да се развали преждевременно. Преварете бурканите за 5 - 7 минути, преди да ги напълните с хранителните продукти.
- Напълнете съдовете с фуния, ако имате такава. Ръбовете на бурканите трябва да са чисти, когато те се запечатват.
- Напълнете съдовете най-много до 2 см под ръба. При продукт за консервиране във вид на пюре (напр. ябълково пюре) оставете 3 - 4 см до ръба. При колбаси от всякакъв вид напълнете съда до  $\frac{3}{4}$ .
- След пълненето запечатайте бурканите възможно най-бързо.

## Препоръки за консервиране

Плодове, зеленчуци, месо	Температура в °C	Време в минути
Ябълково пюре	90	30
Ябълки (меки/твърди)	85	30/40
Кайсии	80	30
Круши (меки)	90	30
Круши (твърди)	90	50
Ягоди	80	25
Боровинки	85	30
Малини	80	25
Карфиол	100	90
Боб	100	120
Грах	100	130
Краставица	80	30
Ряпа	100	120
Аспержи	100	100
Парчета месо (сурово)	100	120
Парчета печено месо (добре опечено)	100	90
Птиче месо/дивеч (добре опечено)	100	65

Гулаш (добре опечен)	100	60
Кайма/наденица (сурова)	100	120
Сосове	100	120

### Указание:

Тези данни са ориентировъчни. Времето за загриване не се счита към времето за консервиране. Времето за консервиране започва едва тогава, когато е достигната съответната температура.

## Почистване и поддръжка



### Предупреждение!

При влага има опасност от токов удар! Не потапяйте уреда във вода, превключвателят и контактите не трябва да влизат в досег с вода.

### Внимание!

- Не използвайте абразивни гъби, нито абразивни почистващи препарати, за да не повредите повърхността на уреда.
- Не изстъргвайте упорити замърсявания или натрупвания на варовик с твърди предмети. По този начин уредът може да се повреди.

## Почистване на уреда и скарата

- Преди почистването изключете уреда и извадете щепсела от контакта.
- Оставете уреда да се охлади.
- Почистете уреда с леко навлажнена кърпа. При упорити замърсявания сложете на кърпата мек препарат за миене.
- Почистете дисплея с мека кърпа без власинки.
- Почистете скарата (B) с мека сапунена вода и я изплакнете с чиста вода.

## Почистване на изпускателния кран (фиг. 7)

За да почистите изпускателния кран добре (D), можете да развиете лостчето му.

- Развийте лостчето от крана по посока, обратна на часовниковата стрелка (D).
- Поставете лостчето в мека сапунена вода и го движете напред-назад.
- Изплакнете го с чиста вода.
- За да почистите изпускателния кран (D), промийте го с мек сапунен разтвор.
- При упорити замърсявания можете да почистите вътрешността на изпускателния кран (D) с четка за бутилки.
- Промийте крана (D) с чиста течаща вода.
- Завийте лостчето на крана по посока на часовниковата стрелка върху изпускателния кран (D).

## Премахване на варовикови отлагания

Редовно премахвайте варовиковите отлагания от уреда за консервиране – в зависимост от честотата на употреба и твърдостта на водата във Вашия регион.

Използвайте обикновен препарат за премахване на варовикови отлагания в електрически кани или разреден оцет.

Извадете скарата (B) от уреда по време на премахването на варовиковите отлагания.

### Ако използвате препарат за премахване на варовикови отлагания:

- Следвайте инструкцията на производителя на препарата за премахване на варовикови отлагания.

### Ако използвате разреден оцет:



#### Предупреждение!

При поглъщане на неразреден оцет съществува опасност от разяждане! Дръжте оцета далече от деца.

- Напълнете уреда за консервиране с една трета оцет и две трети вода.
- Включете щепсела в контакта.
- Включете уреда и изчакайте, докато оцетният разтвор заври.
- Изключете уреда.
- Оцетният разтвор трябва да действа около 30 минути.
- Изпразнете уреда за консервиране и го изплакнете обилно с вода.
- Кипнете още два до три пъти прясна студена вода и я излейте, за да изхвърлите последните остатъци от оцет и варовик.

### Указание:

При малки варовикови отлагания е достатъчно да избършете вътрешността на уреда с кърпа, напоена с оцет. След това кипнете в уреда чиста вода.

## Съхранение (фиг. 8)

- Съхранявайте почистения уред и принадлежностите на чисто и сухо място, където няма прах.
- Навийте кабела около поставката му и пхнете щепсела в държача му в средата на цокъла на уреда.
- Преди да използвате уреда повторно, развийте отново кабела напълно.

## Отстраняване на отпадъците

### Изхвърляне на опаковката

Опаковката на продукта е от рециклиращи се материали. Отстранявайте материалите на опаковката в съответствие с обозначението им на обществените места за събиране на отпадъци, респ. според изискванията във Вашата страна.

### Изхвърляне на стар уред



Ако не искате повече да използвате уреда, предайте го безплатно в обществен пункт за събиране на стари електроуреди. В никакъв случай старите електроуреди не трябва да се изхвърлят в контейнера за общи отпадъци (вж. символа).

## Други указания за отстраняване

Предайте стария електроуред така, че да не бъде нарушена възможността за неговата повторна употреба или преработване.

Старите електроуреди могат да съдържат вредни вещества. При неправилна употреба или повреждане на уреда може впоследствие да възникнат щети за здравето или замърсяване на водите и почвите.

## Технически данни

Модел	EA-A0101
Напрежение	220 - 240 V~
Честота	50 / 60 Hz
Мощност	1800 W
Размери на уреда	Дължина x ширина x височина ок. 462 x 379 x 451 mm
Вместимост	ок. 27 l
Диапазон на температурата	30 - 100 °C



## Гаранция

Kaufland Ви дава гаранция от 3 години от датата на покупката.

Гаранцията не се отнася за щети, причинени от неспазване на инструкцията за употреба, злоупотреба и неправилно боравене, собственоръчни ремонти или недостатъчно обслужване и грижи.

D

### **Haben Sie Fragen zur Bedienung des Gerätes?**

Schnelle und kompetente Hilfe erhalten Sie über unsere kostenlose Service-Hotline:

☎ 08 00 / 1 52 83 52

(Kostenfrei aus dem deutschen Fest- und Mobilfunknetz)

[www.kaufland.de](http://www.kaufland.de)

CZ

### **Máte dotazy týkající se obsluhy zařízení?**

Rychlou a kompetentní pomoc získáte na naší bezplatné zákaznické lince:

☎ 800 165 894

(bezplatně z české pevné a mobilní sítě)

[www.kaufland.cz](http://www.kaufland.cz)

HR

### **Imate li pitanja vezano uz uređaj?**

Za brzu i stručnu pomoć nazovite našu službu za potrošače na besplatan broj:

☎ 0800 223 223

(besplatno iz hrvatske fiksne ili mobilne mreže)

[www.kaufland.hr](http://www.kaufland.hr)

PL

### **Czy masz pytania dot. działania tego urządzenia?**

Szybko i fachowo pomoc otrzymasz dzwoniąc na naszą bezpłatną infolinię:

☎ 800 300 062

[www.kaufland.pl](http://www.kaufland.pl)

RO MD

### **Aveți întrebări cu privire la utilizarea aparatului?**

Vă stăm la dispoziție prin asistența rapidă și competentă disponibilă gratuit prin hotline-ul nostru:

RO: ☎ 0800 080 888

(număr apelabil doar din rețelele Orange, Vodafone, Telekom, Urc România și RCS&RDS)

MD: ☎ 0800 1 0800 (număr apelabil gratuit din orice rețea de telefonie din Moldova)

[www.kaufland.ro](http://www.kaufland.ro)

SK

### **Máte otázky týkajúce sa zariadenia?**

Rýchlu a odbornú pomoc získate na našej bezplatnej zákaznickej linke:

☎ 0800/15 28 35

(Bezplatne z pevnej aj mobilnej siete.)

[www.kaufland.sk](http://www.kaufland.sk)

BG

### **Имате ли въпроси относно използването на уреда?**

Бърза и компетентна помощ можете да получите по нашата безплатна сервизна гореща линия:

☎ 0800 12 220

(безплатно от цялата страна)

[www.kaufland.bg](http://www.kaufland.bg)

- D** Die aktuelle Bedienungsanleitung finden Sie auch unter: **www.kaufland.de**
- CZ** Aktuální návod k použití je možné nalézt také na adrese: **www.kaufland.cz**
- HR** Upute za uporabu možete potražiti i na adresi: **www.kaufland.hr**
- PL** Aktualną instrukcję obsługi można znaleźć również na stronie: **www.kaufland.pl**
- RO** **MD** Din acest moment puteți găsi instrucțiunile de utilizare și pe: **www.kaufland.ro**
- SK** Aktuálny návod na obsluhu je možné nájsť aj na adrese: **www.kaufland.sk**
- BG** Актуалното ръководство за употреба можете да намерите също на: **www.kaufland.bg**

Hersteller / Výrobce / Proizvođač / Producent /  
Producător / Výrobca / Производител:

Kaufland Stiftung & Co. KG, Rötelstr. 35,  
74172 Neckarsulm, Deutschland, Německo,  
Njemačka, Niemcy, Germania, Nemecko,  
Германия

Importator / Distributor MD: Kaufland SRL,  
str. Sfatul Țării, nr. 29, Chișinău, MD-2012,  
Republica Moldova

Дистрибутор: Кауфланд България ЕООД  
енд Ко КД, ул. Скопие 1А, 1233 София

Ursprungsland: China / Země původu: Čína /  
Zemlja podjetja: Kina / Wyprodukowano  
w Chinach / Țara de origine: China / Krajina  
původu: Čína / Страна на произход: Китай

**EA-A0101**

788 / 1189904 / 5066200